



KERMI



LIGA

Новинки
Цены +
техническая
информация
I/2020

Aus Liebe zum Duschen. Kermi.

LIGA®

Утонченная.

Маятниковая складывающаяся
дверь Komfort

Маятниковая дверь Komfort

Распашная дверь Komfort

Раздвижная дверь Komfort

Серийная высота: 1850 мм

Серийная высота: 2000 мм

Изготовление по специальным размерам

KermiEXTRA

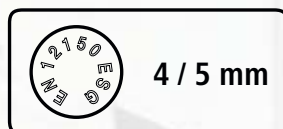

LIGA 2-створчатая кабина с угловым входом без нижнего профиля (раздвижные двери).

серийные модели

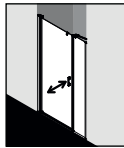

LI 10R/L
Страница 6

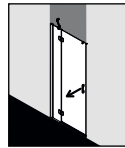

LI SFR/L
Страница 8

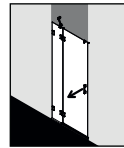

LI SFN
Страница 10

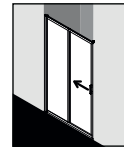

LI G2R/L
Страница 12



LI G3R/L
Страница 14



LI TWD
Страница 16

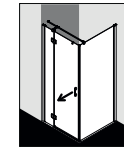

LI SNR/L / TWP
Страница 18 / 22

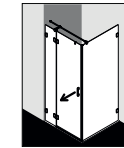

LI SFW / TWB
Страница 20 / 24



LI TVD
Страница 26

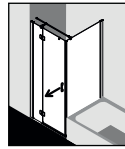

LI SNR/L / LI TVP
Страница 18 / 28

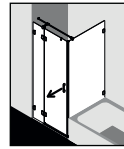

LI SFW / LI TVB
Страница 20 / 30

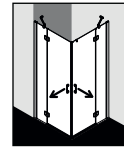

LI ETR/L
Страница 32

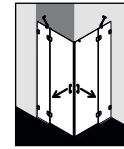

LI EOR/L
Страница 34



LI E2R/L
Страница 36



LI E3R/L
Страница 38

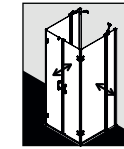

LI F2U
Страница 40

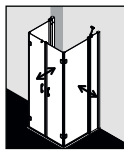

LI F2U
Страница 40

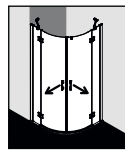

LI T55
Страница 42

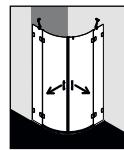

LI ORD
Страница 44



* Возможность последующей установки дверей

WALK-IN

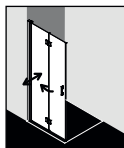

LI 2YR/L*
Страница 50

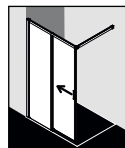

LI J2R/L*
Страница 54

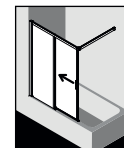

LI H2R/L
Страница 52

Шторки на ванну

смотрите серийные модели шторки на ванну

Поверхности в зависимости от серийного варианта



Серебристый
глянцевый



Серебристый
матовый



Хром



Черный
RAL 9005 Soft**



Полную информацию о программе Dark Edition можно найти в прайс-листе Dark Edition I/2020

Стёкла

опционально с легко очищающимся покрытием KermiCLEAN



ESG прозрачное



** Доступны к заказу LI SFR/L, LI SFN, LI SNR/L, LI SFW, LI TWB, LI TWP, LI TVB, LI TVP, LI ETR/L, LI EOR/L, LI T55, LI ORD



Утонченный, современный дизайн с применением прямых линий. Эргономика ручек восхищает визуально и тактильно. Петли и соединительные элементы выполнены в цвете хром



LIGA распашные-складывающиеся
двери, удостоенные наград



reddot award 2015
winner



DESIGN
AWARD
2015



Оптимальное использование пространства



Простой уход



Превосходный ход двери



Надежная стабилизация



Угловые варианты со свободным входом



Практичный крючок для полотенца



Горизонтальный профиль как защита от брызг



Горизонтальный уплотнительный профиль U-образной формы



Включая дополнительное уплотнение

1-створчатая маятниковая дверь и фиксированная панель



Варианты конфигурации

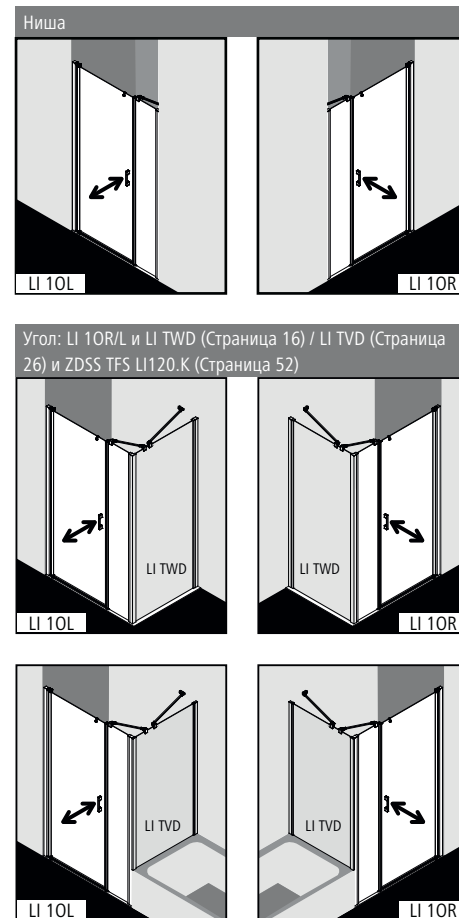

Характеристика изделия

- Для установки в нише и комбинации со стороны фиксированной панели с LI TWD боковой стенкой / LI TVD боковой стенкой укороченной, расположенной на ванной.
- Частично обрамленная маятниковая дверь с одной створкой и одной фиксированной панелью.
- Включая стабилизатор LIGA (изнутри).
- Угловой вариант с дополнительным комплектом стабилизаторов ZDSS TFS LI120.K см. стр. 52.
- Однослойное безопасное стекло (ESG) в соответствии с нормой DIN EN 12150, толщина 5 мм, опционально со специальным легко очищающимся покрытием KermiCLEAN.
- Профили из высококачественного анодированного алюминия, петли и ручки из высококачественного металла.
- При выборе цвета серебристый матовый учитывать, что ручки, петли, элементы присоединения порожка выполняются в цвете хром.
- Возможность регулирования в каждом настенном профиле 25 мм.
- Шарнирный профиль с подъемно-опускным механизмом.
- Сплошные магнитные и уплотнительные профили, горизонтальный уплотнительный профиль с улучшенным водоотведением.
- Установка с порожком (высота 6 мм) ●● или без, ●●● см. душевые кабины цены и техническая информация I/2019.
- Проверено по DIN EN 14428.
- В комплект поставки входит крепежный набор. Прозрачный крючок для полотенца, для свободного размещения.

Замер + монтаж

Душевые кабины Kermi предназначены для установки на душевых поддонах. При ином использовании необходимо обеспечить наличие соответствующей душевой зоны (герметичный пол и сток согласно DIN 18534)

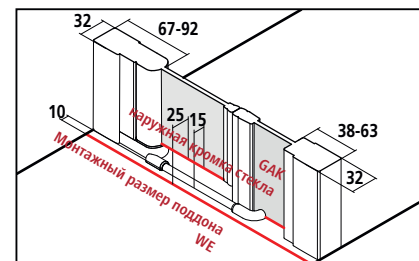

Размер по внешней части профиля BV в нише = монтажный размер поддона WE
 Размер по внешней части профиля BV в угловом варианте = монтажный размер поддона - 10 мм



LI 10R/L

Высота душевой кабины		Серийные изделия					Всегда указывайте при заказе:							
Монтажный размер поддона		Наружная кромка стекла GAK		Душевой поддон	Ширина входа	Ширина фикс. панели в нише	Арт. № серебристый матовый = 1 ESG прозрачное = A	Цена в EUR с НДС I/2020	Арт. № серебристый глянцевый = V ESG прозрачное = A	Цена в EUR с НДС I/2020	Арт. № серебристый матовый = 1 ESG прозрачное с KermiCLEAN = P	Цена в EUR с НДС I/2020	Арт. № серебристый глянцевый = V ESG прозрачное с KermiCLEAN = P	Цена в EUR с НДС I/2020
в нише / с LI TVD	с LI TWD необходим комплект стабилизаторов ZDSS TFS LI120.K	с LI TWD												
2000	740-790	750-800	730-780	750	492	182-207	LI 10R/L 07820 1AK	958,-	LI 10R/L 07820 VAK	1069,-	LI 10R/L 07820 1PK	1150,-	LI 10R/L 07820 VPK	1261,-
	760-810	770-820	750-800	800	492	202-227	LI 10R/L 08020 1AK		LI 10R/L 08020 VAK		LI 10R/L 08020 1PK		LI 10R/L 08020 VPK	
	790-840	800-850	780-830	800	492	232-257	LI 10R/L 08320 1AK		LI 10R/L 08320 VAK		LI 10R/L 08320 1PK		LI 10R/L 08320 VPK	
	810-860	820-870	800-850	850	492	252-277	LI 10R/L 08520 1AK		LI 10R/L 08520 VAK		LI 10R/L 08520 1PK		LI 10R/L 08520 VPK	
	860-910	870-920	850-900	900	542	252-277	LI 10R/L 09020 1AK		LI 10R/L 09020 VAK		LI 10R/L 09020 1PK		LI 10R/L 09020 VPK	
	890-940	900-950	880-930	900	542	282-307	LI 10R/L 09320 1AK		LI 10R/L 09320 VAK		LI 10R/L 09320 1PK		LI 10R/L 09320 VPK	
	910-960	920-970	900-950	-	542	302-327	LI 10R/L 09520 1AK		LI 10R/L 09520 VAK		LI 10R/L 09520 1PK		LI 10R/L 09520 VPK	
	960-1010	970-1020	950-1000	1000	592	302-327	LI 10R/L 10020 1AK	1072,-	LI 10R/L 10020 VAK	1183,-	LI 10R/L 10020 1PK	1264,-	LI 10R/L 10020 VPK	1375,-
	990-1040	1000-1050	980-1030	1000	592	332-357	LI 10R/L 10320 1AK		LI 10R/L 10320 VAK		LI 10R/L 10320 1PK		LI 10R/L 10320 VPK	
	1010-1060	1020-1070	1000-1050	-	592	352-377	LI 10R/L 10520 1AK		LI 10R/L 10520 VAK		LI 10R/L 10520 1PK		LI 10R/L 10520 VPK	
	1060-1110	1070-1120	1050-1100	1100	642	352-377	LI 10R/L 11020 1AK		LI 10R/L 11020 VAK		LI 10R/L 11020 1PK		LI 10R/L 11020 VPK	
	1110-1160	1120-1170	1100-1150	-	642	402-427	LI 10R/L 11520 1AK		LI 10R/L 11520 VAK		LI 10R/L 11520 1PK		LI 10R/L 11520 VPK	
	1160-1210	1170-1220	1150-1200	1200	692	402-427	LI 10R/L 12020 1AK		LI 10R/L 12020 VAK		LI 10R/L 12020 1PK		LI 10R/L 12020 VPK	
	1190-1240	1200-1250	1180-1230	1200	692	432-457	LI 10R/L 12320 1AK		LI 10R/L 12320 VAK		LI 10R/L 12320 1PK		LI 10R/L 12320 VPK	
	1210-1260	1220-1270	1200-1250	-	692	452-477	LI 10R/L 12520 1AK		LI 10R/L 12520 VAK		LI 10R/L 12520 1PK		LI 10R/L 12520 VPK	
	1260-1310	1270-1320	1250-1300	1300	742	452-477	LI 10R/L 13020 1AK		LI 10R/L 13020 VAK		LI 10R/L 13020 1PK		LI 10R/L 13020 VPK	
	1310-1360	1320-1370	1300-1350	-	742	502-527	LI 10R/L 13520 1AK		LI 10R/L 13520 VAK		LI 10R/L 13520 1PK		LI 10R/L 13520 VPK	
	1360-1410	1370-1420	1350-1400	1400	792	502-527	LI 10R/L 14020 1AK		LI 10R/L 14020 VAK		LI 10R/L 14020 1PK		LI 10R/L 14020 VPK	
	1390-1440	1400-1450	1380-1430	1400	792	532-557	LI 10R/L 14320 1AK		LI 10R/L 14320 VAK		LI 10R/L 14320 1PK		LI 10R/L 14320 VPK	
	1410-1460	1420-1470	1400-1450	-	792	552-577	LI 10R/L 14520 1AK		LI 10R/L 14520 VAK		LI 10R/L 14520 1PK		LI 10R/L 14520 VPK	
	1460-1510	1470-1520	1450-1500	1500	842	552-577	LI 10R/L 15020 1AK	1184,-	LI 10R/L 15020 VAK	1296,-	LI 10R/L 15020 1PK	1376,-	LI 10R/L 15020 VPK	1488,-
	1490-1540	1500-1550	1480-1530	1500	842	582-607	LI 10R/L 15320 1AK		LI 10R/L 15320 VAK		LI 10R/L 15320 1PK		LI 10R/L 15320 VPK	
	1510-1560	1520-1570	1500-1550	-	842	602-627	LI 10R/L 15520 1AK		LI 10R/L 15520 VAK		LI 10R/L 15520 1PK		LI 10R/L 15520 VPK	
	1560-1610	1570-1620	1550-1600	1600	892	602-627	LI 10R/L 16020 1AK		LI 10R/L 16020 VAK		LI 10R/L 16020 1PK		LI 10R/L 16020 VPK	
	1610-1660	1620-1670	1600-1650	-	892	652-677	LI 10R/L 16520 1AK		LI 10R/L 16520 VAK		LI 10R/L 16520 1PK		LI 10R/L 16520 VPK	
	1660-1710	1670-1720	1650-1700	1700	942	652-677	LI 10R/L 17020 1AK	1300,-	LI 10R/L 17020 VAK	1411,-	LI 10R/L 17020 1PK	1492,-	LI 10R/L 17020 VPK	1603,-
	1710-1760	1720-1770	1700-1750	-	942	702-727	LI 10R/L 17520 1AK		LI 10R/L 17520 VAK		LI 10R/L 17520 1PK		LI 10R/L 17520 VPK	
	1760-1810	1770-1820	1750-1800	1800	942	752-777	LI 10R/L 18020 1AK		LI 10R/L 18020 VAK		LI 10R/L 18020 1PK		LI 10R/L 18020 VPK	
1790-1840	1800-1850	1780-1830	1800	942	782-807	LI 10R/L 18320 1AK		LI 10R/L 18320 VAK		LI 10R/L 18320 1PK		LI 10R/L 18320 VPK		

Высота душевой кабины		Изготовление по индивидуальному заказу осуществляется только согласно данным размерного чертежа					Всегда указывайте при заказе:						
Монтажный размер поддона макс. 1850 мм		Ширина фиксированной панели	Ширина дверной створки	Арт. № серебристый матовый ESG прозрачное	Цена в EUR с НДС I/2020	Арт. № серебристый глянцевый ESG прозрачное	Цена в EUR с НДС I/2020	Арт. № серебристый матовый ESG прозрачное с KermiCLEAN	Цена в EUR с НДС I/2020	Арт. № серебристый глянцевый ESG прозрачное с KermiCLEAN	Цена в EUR с НДС I/2020	Данные для заказа	
до 2050	до 950	мин. 170 / макс. 850	макс. 1000	LI 10R/L	1129,-	LI 10R/L	1241,-	LI 10R/L	1321,-	LI 10R/L	1433,-	LI 10R/L	
	951-1250	мин. 170 / макс. 850	макс. 1000	LI 10R/L	1244,-	LI 10R/L	1356,-	LI 10R/L	1436,-	LI 10R/L	1548,-	+ высота душевой кабины	
	1251-1850	мин. 170 / макс. 850	макс. 1000	LI 10R/L	1420,-	LI 10R/L	1531,-	LI 10R/L	1612,-	LI 10R/L	1723,-	+ монтажные размеры поддона / + наружная кромка стекла + ширина фикс.панели + ширина дверной створки + поверхность + стекло	
	Косой срез	+ EUR 330,- к стоимости изготовления на заказ за косой срез											
	Вырез в фиксированной панели	+ EUR 330,- к стоимости индивидуального заказа за каждый вырез											
	Специальная конструкция	по запросу											

KermiEXTRA		Цена в EUR с НДС I/2020	
		наценка к стоимости серийного изделия / наценка к стоимости индивидуального заказа	
Ручки	TU1, TU2, PA, GI	251,-	FI, DI, PE, AT1, AT2, RA, XE2 199,-
Стекла с пескоструйным декором	Декор Stripe 2, Stripe 4	227,-	Другие декоры Kermi. 298,- Индивидуальные декоры по запросу.
Поверхности	к стоимости серебристого глянцевого	421,-	

Распашная дверь с фиксированной панелью и настенным профилем



Варианты конфигурации

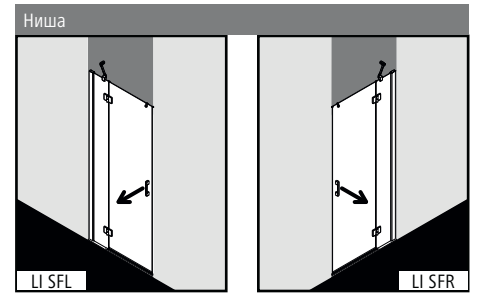

Характеристика изделия

- Для установки в нише.
- Частично обрамленная дверь с одной открывающейся наружу стеклянной створкой и одной фиксированной панелью.
- Включая стабилизатор LIGA (изнутри).
- Однослойное безопасное стекло (ESG) в соответствии с нормой DIN EN 12150, толщина 5 мм, опционально со специальным легко очищающимся покрытием KermiCLEAN.
- Профили из высококачественного анодированного алюминия, петли и ручки из высококачественного металла.
- Возможность регулирования в настенном профиле: со стороны фиксированной панели - 25 мм, со стороны ручки - 5 мм.
- Шарнирная фурнитура с подъемно-опускным механизмом.
- Сплошные магнитные и уплотнительные профили, горизонтальный уплотнительный профиль с улучшенным водоотведением.
- Установка с порошком (высота 6 мм) или без, см. душевые кабины цены и техническая информация I/2019.
- LIGA проверена по DIN EN 14428.
- В комплект поставки входит крепежный набор. Прозрачный крючок для полотенца, для свободного размещения.

Замер + монтаж

Душевые кабины Kermi предназначены для установки на душевых поддонах. При ином использовании необходимо обеспечить наличие соответствующей душевой зоны (герметичный пол и сток согласно DIN 18534)

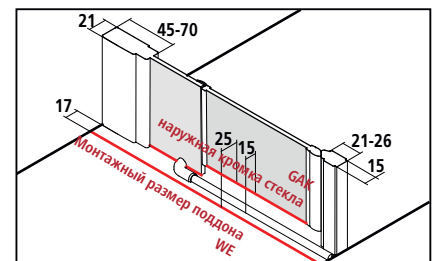



Размер по внешней части профиля BV = монтажный размер поддона WE



LI SFR/L

Серийные изделия						Всегда указывайте при заказе:		
Все размеры приведены в мм по отношению к выровненным стенам. Допустимый уклон пола под фиксированной панелью макс. 2 мм, общий уклон пола макс. 3 мм, при несоблюдении данных показателей рекомендуется индивидуальный заказ кабины и косой срез.						LI SFR = крепление справа LI SFL = крепление слева		
Высота душевой кабины в нише	Монтажный размер поддона WE	Душевой поддон	Ширина входа	Ширина фиксированной панели	Арт. № серебристый глянцевый = V ESG прозрачное = A	Цена в EUR с НДС I/2020	Арт. № серебристый глянцевый = V ESG прозрачное с KermiCLEAN = P	Цена в EUR с НДС I/2020
2000	730-760	750	490	201-226	LI SFR/L 07520 VAK	1032,-	LI SFR/L 07520 VPK	1224,-
	780-810	800	490	251-276	LI SFR/L 08020 VAK		LI SFR/L 08020 VPK	
	880-910	900	590	251-276	LI SFR/L 09020 VAK		LI SFR/L 09020 VPK	
	980-1010	1000	590	351-376	LI SFR/L 10020 VAK	1142,-	LI SFR/L 10020 VPK	1334,-
	1080-1110	1100	590	451-476	LI SFR/L 11020 VAK		LI SFR/L 11020 VPK	
	1180-1210	1200	640	501-526	LI SFR/L 12020 VAK		LI SFR/L 12020 VPK	

Изготовление по индивидуальному заказу осуществляется только согласно данным размерного чертежа						Всегда указывайте при заказе:		
Все размеры приведены в мм. Диапазон регулирования по ширине при индивидуальном заказе + 20 мм / - 10 мм						LI SFR = крепление справа LI SFL = крепление слева		
Высота душевой кабины	Монтажный размер поддона макс. 1250	Ширина фиксированной панели	Ширина дверной створки	Арт. № серебристый глянцевый ESG прозрачное	Цена в EUR с НДС I/2020	Арт. № серебристый глянцевый ESG прозрачное с KermiCLEAN	Цена в EUR с НДС I/2020	Данные для заказа
до 2050	до 950	мин. 170 / макс. 800	макс. 700	LI SFR/L	1198,-	LI SFR/L	1390,-	LI SFR/L
	951-1250	мин. 170 / макс. 800	макс. 700	LI SFR/L	1309,-	LI SFR/L	1501,-	+ высота душевой кабины + монтажные размеры поддона + ширина фиксированной панели + ширина дверной створки + поверхность + стекло
	Косой срез			+ EUR 330,- к стоимости индивидуального заказа				
	Вырез в фиксированной панели			+ EUR 330,- к стоимости индивидуального заказа				
	Специальная конструкция			по запросу				

KermiEXTRA				Цена в EUR с НДС I/2020 наценка к стоимости серийного изделия / наценка к стоимости индивидуального заказа	
Ручки	TU1, TU2, PA, GI	251,-	FI, DI, PE, AT1, AT2, RA, XE2	199,-	
Стёкла с пескоструйным декором	Декор Stripe 2, Stripe 4	227,-	Другие декоры Kermi.	298,-	Индивидуальные декоры по запросу.
Поверхности	к стоимости серебристого глянцевого	421,-			

Распашная дверь с фиксированной панелью и петлями



Варианты конфигурации

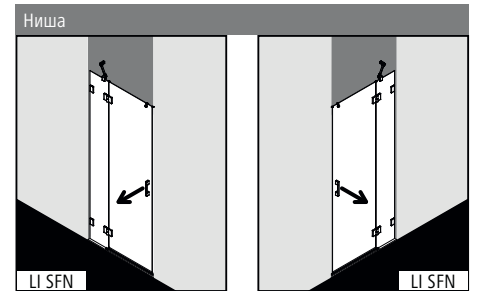

Характеристика изделия

- Изготовление по индивидуальному заказу.
- Для установки в нише.
- Необрамленная дверь с одной открывающейся наружу стеклянной створкой и одной фиксированной панелью.
- Включая стабилизатор LIGA (изнутри).
- Однослойное безопасное стекло (ESG) в соответствии с нормой DIN EN 12150, толщина 5 мм, опционально со специальным легко очищающимся покрытием KerמיCLEAN.
- Петли и ручки из высококачественного металла.
- Шарнирная фурнитура с подъемно-опускным механизмом.
- Сплошные магнитные и уплотнительные профили, горизонтальный уплотнительный профиль с улучшенным водоотведением.
- Установка с порожком (высота 6 мм) 🚰 или без, 🚰🚰 см. душевые кабины цены и техническая информация I/2019.
- LIGA проверена по DIN EN 14428.
- В комплект поставки входит крепежный набор. Прозрачный крючок для полотенца, для свободного размещения.

Замер + монтаж

Душевые кабины Kerמי предназначены для установки на душевых поддонах. При ином использовании необходимо обеспечить наличие соответствующей душевой зоны (герметичный пол и сток согласно DIN 18534)

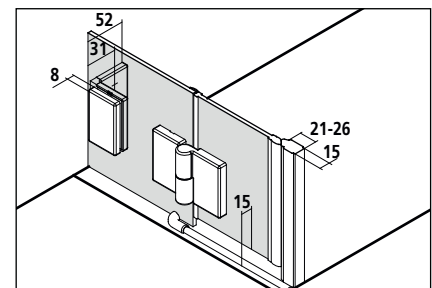



Изготовление по индивидуальному заказу осуществляется только согласно данным размерного чертежа
 Все размеры приведены в мм.

Высота душевой кабины	Ширина макс. 1250	Ширина фиксированной панели	Ширина дверной створки	Арт. № в цвете хром ESG прозрачное	Цена в EUR с НДС I/2020	Арт. № в цвете хром ESG прозрачное с KerמיCLEAN	Цена в EUR с НДС I/2020	Данные для заказа
до 2050	до 950	мин. 170 / макс. 800	макс. 700	LI SFN	1198,-	LI SFN	1390,-	LI SFN
	951-1250	мин. 170 / макс. 800	макс. 700	LI SFN	1309,-	LI SFN	1501,-	+ высота душевой кабины
								+ ширина
								+ ширина фиксированной панели
								+ ширина дверной створки
								+ поверхность
								+ стекло

Небольшой уклон стены по вертикали / душевого поддона по горизонтали (± 2 мм до ± 20 мм)

без дополнительной оплаты

	Косой срез на стекле (более 20 мм)	+ EUR 330,- к стоимости индивидуального заказа
	Вырез в стекле фиксированной панели	+ EUR 330,- к стоимости индивидуального заказа
	Специальная конструкция	по запросу

Окончательная цена может быть определена после снятия замеров. Замеры производятся только обученным персоналом.

KerמיEXTRA

Цена в EUR с НДС I/2020
 наценка к стоимости индивидуального заказа

Ручки	TU1, TU2, PA, GI	251,-	FI, DI, PE, AT1, AT2, RA, XE2	199,-
Стёкла с пескоструйным декором	Декор Stripe 2, Stripe 4	227,-	Другие декоры Kerמי.	298,- Индивидуальные декоры по запросу.
Поверхности	к стоимости изделия в хроме	421,-		

2-створчатая раздвижная дверь с фиксированной панелью



Варианты конфигурации

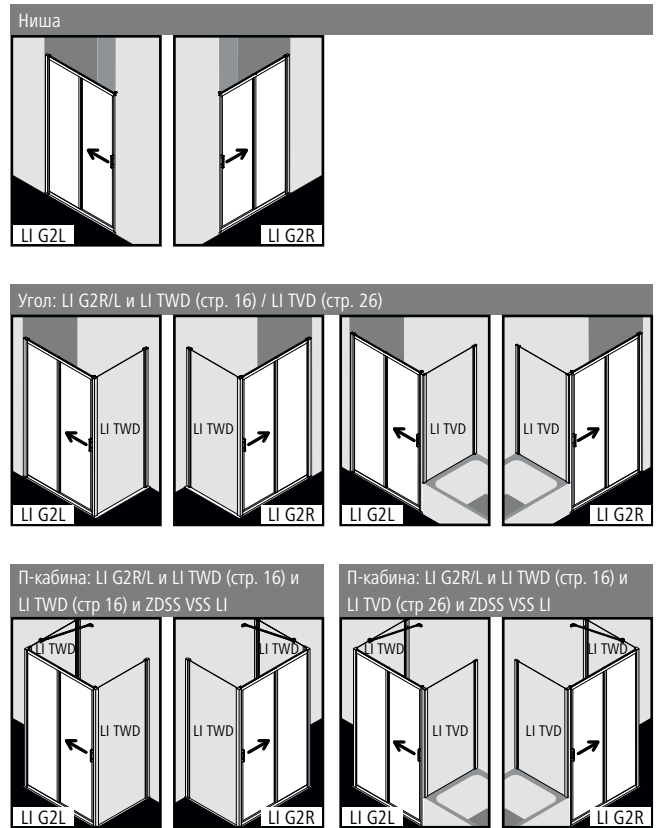

Характеристика изделия

- Для установки в нише и в комбинации с LI TWD боковой стенкой / LI TVD боковой стенкой укороченной, расположенной на ванне.
- Частично обрамленная раздвижная дверь с одной створкой и с одной фиксированной панелью.
- Однослойное безопасное стекло (ESG) в соответствии с нормой DIN EN 12150, толщина 4 мм, опционально со специальным легко очищающимся покрытием KermiCLEAN.
- Профили из высококачественного анодированного алюминия, ручки из высококачественного металла.
- При выборе цвета серебристый матовый учитывать, что элементы присоединения выполняются в цвете хром.
- Возможность регулирования в каждом настенном профиле 25 мм.
- Легко отсоединяющаяся створка раздвижной двери облегчает уборку.
- Высококачественные шарикоподшипниковые ролики.
- Сплошные магнитные и уплотнительные профили.
- С нижним профилем (высота 42 мм), см. душевые кабины цены и техническая информация I/2019.
- LIGA проверена по DIN EN 14428.
- В комплект поставки входит крепежный набор.

Замер + монтаж

Душевые кабины Kermi предназначены для установки на душевых поддонах. При ином использовании необходимо обеспечить наличие соответствующей душевой зоны (герметичный пол и сток согласно DIN 18534)

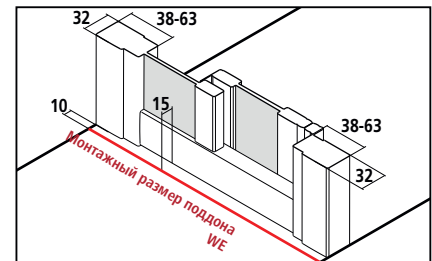

Размер по внешней части профиля BV в нише = монтажный размер поддона WE
 Размер по внешней части профиля BV в угловом варианте = монтажный размер поддона WE - 10



LI G2R/L

Серийные изделия

Все размеры приведены в мм по отношению к выровненным стенам.
Допустимый уклон по горизонтали макс. 5 мм. В ином случае монтаж невозможен. Изменение ширины посредством расширительного профиля ZDSV SV1 LI ...K. При высоте 1850 мм (LI G2R/L18..K) цена такая же как и при высоте 2000 мм.

Всегда указывайте при заказе:

LI G2R = фиксированная панель справа
LI G2L = фиксированная панель слева

Высота душевой кабины	Монтажный размер поддона WE		Душевой поддон	Ширина входа	Ширина фиксированной панели	Арт. № серебристый матовый = 1 ESG прозрачное = A	Цена в EUR с НДС I/2020	Арт. № серебристый глянцевый = V ESG прозрачное = A	Цена в EUR с НДС I/2020	Арт. № серебристый матовый = 1 ESG прозрачное с KermiCLEAN = P	Цена в EUR с НДС I/2020	Арт. № серебристый глянцевый = V ESG прозрачное с KermiCLEAN = P	Цена в EUR с НДС I/2020
	в нише / с LI TVD	с LI TWD											
2000	1060-1110	1070-1120	1100	445	515-540	LI G2R/L 11020 1AK	1031,-	LI G2R/L 11020 VAK	1142,-	LI G2R/L 11020 1PK	1223,-	LI G2R/L 11020 VPK	1334,-
	1110-1160	1120-1170	-	470	540-565	LI G2R/L 11520 1AK		LI G2R/L 11520 VAK		LI G2R/L 11520 1PK		LI G2R/L 11520 VPK	
	1160-1210	1170-1220	1200	495	565-590	LI G2R/L 12020 1AK		LI G2R/L 12020 VAK		LI G2R/L 12020 1PK		LI G2R/L 12020 VPK	
	1210-1260	1220-1270	-	520	590-615	LI G2R/L 12520 1AK		LI G2R/L 12520 VAK		LI G2R/L 12520 1PK		LI G2R/L 12520 VPK	
	1260-1310	1270-1320	1300	545	615-640	LI G2R/L 13020 1AK	1144,-	LI G2R/L 13020 VAK	1255,-	LI G2R/L 13020 1PK	1336,-	LI G2R/L 13020 VPK	1447,-
	1310-1360	1320-1370	-	570	640-665	LI G2R/L 13520 1AK		LI G2R/L 13520 VAK		LI G2R/L 13520 1PK		LI G2R/L 13520 VPK	
	1360-1410	1370-1420	1400	595	665-690	LI G2R/L 14020 1AK		LI G2R/L 14020 VAK		LI G2R/L 14020 1PK		LI G2R/L 14020 VPK	
	1410-1460	1420-1470	-	620	690-715	LI G2R/L 14520 1AK		LI G2R/L 14520 VAK		LI G2R/L 14520 1PK		LI G2R/L 14520 VPK	
	1460-1510	1470-1520	1500	645	715-740	LI G2R/L 15020 1AK	1255,-	LI G2R/L 15020 VAK	1367,-	LI G2R/L 15020 1PK	1447,-	LI G2R/L 15020 VPK	1559,-
	1510-1560	1520-1570	-	670	740-765	LI G2R/L 15520 1AK		LI G2R/L 15520 VAK		LI G2R/L 15520 1PK		LI G2R/L 15520 VPK	
	1560-1610	1570-1620	1600	695	765-790	LI G2R/L 16020 1AK		LI G2R/L 16020 VAK		LI G2R/L 16020 1PK		LI G2R/L 16020 VPK	

Изготовление по индивидуальному заказу осуществляется только согласно данным размерного чертежа

Все размеры приведены в мм.

Диапазон регулирования по ширине в нише при индивидуальном заказе + 40 мм /- 10 мм.

Диапазон регулирования по ширине в углу при индивидуальном заказе + 40 мм /- 10 мм.

Всегда указывайте при заказе:

LI G2R = фиксированная панель справа
LI G2L = фиксированная панель слева

Высота душевой кабины	Монтажный размер поддона WE макс. 1650	Арт. № серебристый матовый ESG прозрачное	Цена в EUR с НДС I/2020	Арт. № серебристый глянцевый ESG прозрачное	Цена в EUR с НДС I/2020	Арт. № серебристый матовый ESG прозрачное с KermiCLEAN	Цена в EUR с НДС I/2020	Арт. № серебристый глянцевый ESG прозрачное с KermiCLEAN	Цена в EUR с НДС I/2020	Данные для заказа
до 2050	до 950	LI G2R/L	1198,-	LI G2R/L	1309,-	LI G2R/L	1390,-	LI G2R/L	1501,-	LI G2R/L
	951-1250	LI G2R/L	1309,-	LI G2R/L	1421,-	LI G2R/L	1501,-	LI G2R/L	1613,-	+ высота душевой кабины
	1251-1650	LI G2R/L	1532,-	LI G2R/L	1644,-	LI G2R/L	1724,-	LI G2R/L	1836,-	+ монтажные размеры поддона + поверхность + стекло



Косой срез на фиксированной панели

+ EUR 330,- за каждый рез, к стоимости индивидуального заказа при условии технической возможности



Вырез в фиксированной панели

+ EUR 330,- за каждый рез, к стоимости индивидуального заказа при условии технической возможности



Специальная конструкция

по запросу

KermiEXTRA

Цена в EUR с НДС I/2020
наценка к стоимости серийного изделия / наценка к стоимости индивидуального заказа

Стекла с пескоструйным декором

Декор Stripe 2, Stripe 4 **227,-**

Другие декоры Kermi.

298,-

Индивидуальные декоры по запросу.

Поверхности

к стоимости серебристого глянцевого

421,-



Варианты конфигурации

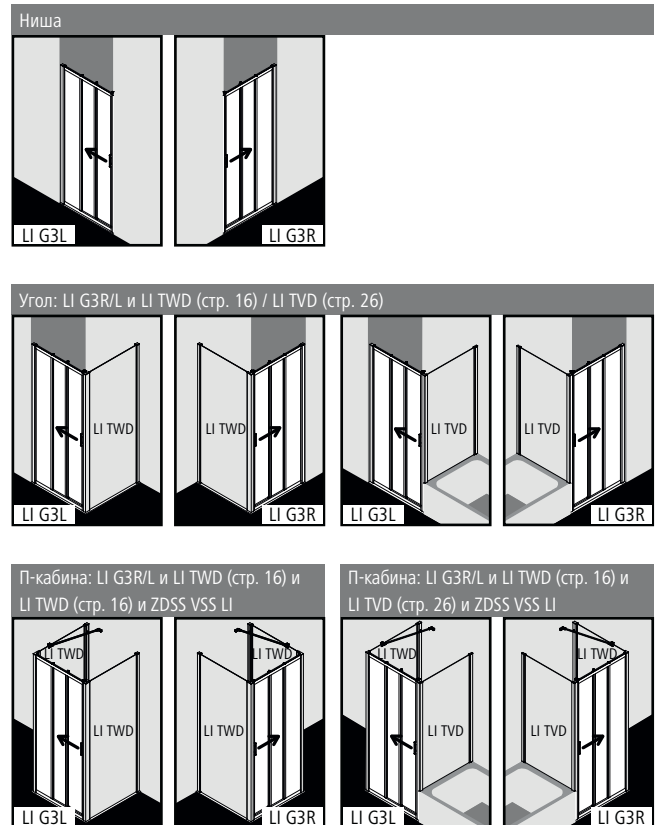

Характеристика изделия

- Для установки в нише и в комбинации с LI TWD боковой стенкой / LI TVD боковой стенкой укороченной, расположенной на ванне.
- Трёхстворчатая раздвижная дверь с фиксированной панелью.
- Однослойное безопасное стекло (ESG) в соответствии с нормой DIN EN 12150, толщина 4 мм, опционально со специальным легко очищающимся покрытием KermiCLEAN.
- Профили из высококачественного анодированного алюминия, ручки из высококачественного металла.
- При выборе цвета серебристый матовый учитывать, что элементы присоединения выполняются в цвете хром.
- Возможность регулирования в каждом настенном профиле 25 мм.
- Сегменты раздвижной двери с подъемно-опускным раздвижным механизмом, при уборке откидываются вовнутрь.
- Высококачественные шарикоподшипниковые ролики.
- Сплошные магнитные и уплотнительные профили.
- С нижним профилем (высота 42 мм), см. душевые кабины цены и техническая информация I/2019
- LIGA проверена по DIN EN 14428.
- В комплект поставки входит крепежный набор.

Замер + монтаж

Душевые кабины Kermi предназначены для установки на душевых поддонах. При ином использовании необходимо обеспечить наличие соответствующей душевой зоны (герметичный пол и сток согласно DIN 18534)

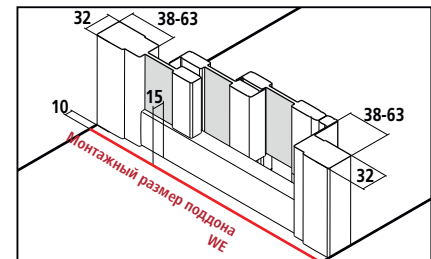

Размер по внешней части профиля BV в нише = монтажный размер поддона WE
 Размер по внешней части профиля BV в угловом варианте = монтажный размер поддона WE - 10



LI G3R/L

Серийные изделия

Все размеры приведены в мм по отношению к выровненным стенам.

Допустимый уклон по горизонтали макс. 5 мм. В ином случае монтаж невозможен. Изменение ширины посредством расширительного профиля ZDSV SV1 LI ...K. При высоте 1850 мм (LI G3R/L18..K) цена такая же как и при высоте 2000 мм.

Всегда указывайте при заказе:

LI G3R = фиксированная панель справа

LI G3L = фиксированная панель слева

Высота душевой кабины	Монтажный размер поддона WE		Душевой поддон	Ширина входа	Ширина фиксированной панели	Арт. № серебристый матовый = 1 ESG прозрачное = A	Цена в EUR с НДС I/2020	Арт. № серебристый глянцевый = V ESG прозрачное = A	Цена в EUR с НДС I/2020	Арт. № серебристый матовый = 1 ESG прозрачное с KermiCLEAN = P	Цена в EUR с НДС I/2020	Арт. № серебристый глянцевый = V ESG прозрачное с KermiCLEAN = P	Цена в EUR с НДС I/2020
	в нише / с LI TVD	с LI TWD											
2000	710-760	720-770	750	338	269-294	LI G3R/L 07520 1AK	1031,-	LI G3R/L 07520 VAK	1142,-	LI G3R/L 07520 1PK	1223,-	LI G3R/L 07520 VPK	1334,-
	760-810	770-820	800	372	285-310	LI G3R/L 08020 1AK		LI G3R/L 08020 VAK		LI G3R/L 08020 1PK		LI G3R/L 08020 VPK	
	810-860	820-870	850	405	302-327	LI G3R/L 08520 1AK		LI G3R/L 08520 VAK		LI G3R/L 08520 1PK		LI G3R/L 08520 VPK	
	860-910	870-920	900	438	319-344	LI G3R/L 09020 1AK		LI G3R/L 09020 VAK		LI G3R/L 09020 1PK		LI G3R/L 09020 VPK	
	910-960	920-970	-	472	335-360	LI G3R/L 09520 1AK		LI G3R/L 09520 VAK		LI G3R/L 09520 1PK		LI G3R/L 09520 VPK	
	960-1010	970-1020	1000	505	352-377	LI G3R/L 10020 1AK	1144,-	LI G3R/L 10020 VAK	1255,-	LI G3R/L 10020 1PK	1336,-	LI G3R/L 10020 VPK	1447,-
	1010-1060	1020-1070	-	538	369-394	LI G3R/L 10520 1AK		LI G3R/L 10520 VAK		LI G3R/L 10520 1PK		LI G3R/L 10520 VPK	
	1060-1110	1070-1120	1100	572	385-410	LI G3R/L 11020 1AK		LI G3R/L 11020 VAK		LI G3R/L 11020 1PK		LI G3R/L 11020 VPK	
	1110-1160	1120-1170	-	605	402-427	LI G3R/L 11520 1AK		LI G3R/L 11520 VAK		LI G3R/L 11520 1PK		LI G3R/L 11520 VPK	
	1160-1210	1170-1220	1200	638	419-444	LI G3R/L 12020 1AK		LI G3R/L 12020 VAK		LI G3R/L 12020 1PK		LI G3R/L 12020 VPK	

Изготовление по индивидуальному заказу осуществляется только согласно данным размерного чертежа

Все размеры приведены в мм.

Диапазон регулирования по ширине в нише при индивидуальном заказе + 40 мм /- 10 мм.



Диапазон регулирования по ширине в углу при индивидуальном заказе + 40 мм /- 10 мм.

Всегда указывайте при заказе:

LI G3R = фиксированная панель справа

LI G3L = фиксированная панель слева

Высота душевой кабины	Монтажный размер поддона WE макс. 1650	Арт. № серебристый матовый ESG прозрачное	Цена в EUR с НДС I/2020	Арт. № серебристый глянцевый ESG прозрачное	Цена в EUR с НДС I/2020	Арт. № серебристый матовый ESG прозрачное	Цена в EUR с НДС I/2020	Арт. № серебристый глянцевый ESG прозрачное с KermiCLEAN	Цена в EUR с НДС I/2020	Данные для заказа
до 2050	до 950	LI G3R/L	1198,-	LI G3R/L	1309,-	LI G3R/L	1390,-	LI G3R/L	1501,-	LI G3R/L
	951-1250	LI G3R/L	1309,-	LI G3R/L	1421,-	LI G3R/L	1501,-	LI G3R/L	1613,-	+ высота душевой кабины + монтажные размеры поддона + поверхность
	1251-1650	LI G3R/L	1532,-	LI G3R/L	1644,-	LI G3R/L	1724,-	LI G3R/L	1836,-	+ стекло

	Косой срез на фиксированной панели	+ EUR 330,- за каждый рез, к стоимости индивидуального заказа при условии технической возможности
	Вырез в фиксированной панели	+ EUR 330,- за каждый рез, к стоимости индивидуального заказа при условии технической возможности
	Специальная конструкция	по запросу

KermiEXTRA

Цена в EUR с НДС I/2020
наценка к стоимости серийного изделия / наценка к стоимости индивидуального заказа

Стекла с пескоструйным декором	Декор Stripe 2, Stripe 4	227,-	Другие декоры Kermi.	298,-	Индивидуальные декоры по запросу.
--------------------------------	--------------------------	--------------	----------------------	--------------	-----------------------------------

Поверхности	к стоимости серебристого глянцевого	421,-
-------------	-------------------------------------	--------------



Варианты конфигурации

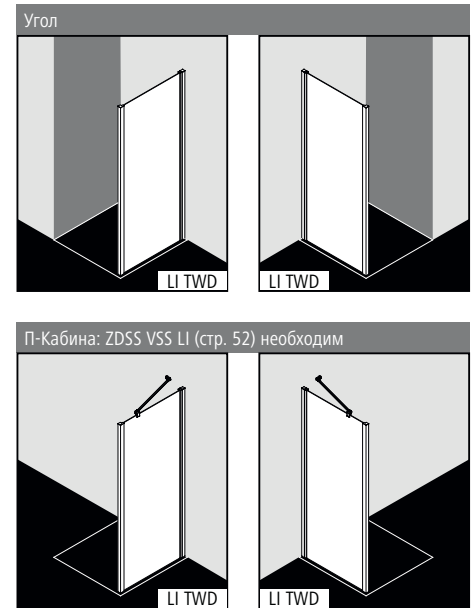

Характеристика изделия

- Для комбинации со всеми дверями серии LIGA (варианты установки 'угловая кабина' и 'П-кабина'). Кроме LI SPR/L распашной двери с фиксированной панелью и настенным профилем, LI SFN распашной двери с фиксированной панелью и петлями, LI SNR/L распашной двери с фиксированной панелью и настенным профилем, LI SFW распашной двери с фиксированной панелью и петлями.
- Частично обрамленная боковая стенка.
- Для LI STR/L и П-кабины необходим стабилизатор ZDSS VSS LI см. душевые кабины цены и техническая информация I/2019
- Однослойное безопасное стекло (ESG) в соответствии с нормой DIN EN 12150, толщина 5 мм, опционально со специальным легко очищающимся покрытием KerמיCLEAN.
- Профиль из высококачественного анодированного алюминия.
- Возможность регулирования в настенном профиле 25 мм.
- LIGA проверена по DIN EN 14428.
- В комплект поставки входит крепежный набор.

Замер + монтаж

Душевые кабины Kerמי предназначены для установки на душевых поддонах. При ином использовании необходимо обеспечить наличие соответствующей душевой зоны (герметичный пол и сток согласно DIN 18534)

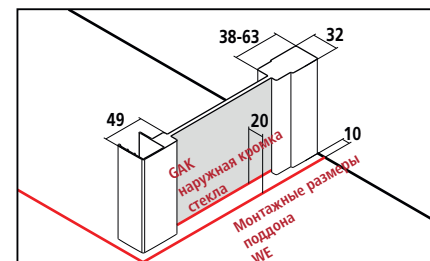

Размер по внешней части профиля BV = монтажный размер поддона WE - 10



Серийные изделия		Боковая стенка может устанавливаться справа и слева. Монтаж стенки свободностоящей невозможен.																						
Высота душевой кабины		Монтажный размер поддона WE		Наружная кромка стекла GAK		Душевой поддон		Арт. № серебристый матовый = 1 ESG прозрачное = A		Цена в EUR с НДС I/2020		Арт. № серебристый глянцевый = V ESG прозрачное = A		Цена в EUR с НДС I/2020		Арт. № серебристый матовый = 1 ESG прозрачное с Kermi-CLEAN = P		Цена в EUR с НДС I/2020		Арт. № серебристый глянцевый = V ESG прозрачное с Kermi-CLEAN = P		Цена в EUR с НДС I/2020		
2000	735-760	710-735	715-740	750	LI TWD 07520 1AK	474,-	LI TWD 07520 VAK	530,-	LI TWD 07520 1PK	666,-	LI TWD 07520 VPK	722,-												
	760-785	735-760	740-765	750	LI TWD 07820 1AK		LI TWD 07820 VAK		LI TWD 07820 1PK		LI TWD 07820 VPK													
	785-810	760-785	765-790	800	LI TWD 08020 1AK		LI TWD 08020 VAK		LI TWD 08020 1PK		LI TWD 08020 VPK													
	810-835	785-810	790-815	800	LI TWD 08320 1AK		LI TWD 08320 VAK		LI TWD 08320 1PK		LI TWD 08320 VPK													
	885-910	860-885	865-890	900	LI TWD 09020 1AK		LI TWD 09020 VAK		LI TWD 09020 1PK		LI TWD 09020 VPK													
	910-935	885-910	890-915	900	LI TWD 09320 1AK		LI TWD 09320 VAK		LI TWD 09320 1PK		LI TWD 09320 VPK													
	985-1010	960-985	965-990	1000	LI TWD 10020 1AK	530,-	LI TWD 10020 VAK	587,-	LI TWD 10020 1PK	722,-	LI TWD 10020 VPK	779,-												
	1010-1035	985-1010	990-1015	1000	LI TWD 10320 1AK		LI TWD 10320 VAK		LI TWD 10320 1PK		LI TWD 10320 VPK													
	1085-1110	1060-1085	1065-1090	1100	LI TWD 11020 1AK		LI TWD 11020 VAK		LI TWD 11020 1PK		LI TWD 11020 VPK													
	1110-1135	1085-1110	1090-1115	1100	LI TWD 11320 1AK		LI TWD 11320 VAK		LI TWD 11320 1PK		LI TWD 11320 VPK													
1185-1210	1160-1185	1165-1190	1200	LI TWD 12020 1AK	588,-	LI TWD 12020 VAK	644,-	LI TWD 12020 1PK	780,-	LI TWD 12020 VPK	836,-													
1210-1235	1185-1210	1190-1215	1200	LI TWD 12320 1AK		LI TWD 12320 VAK		LI TWD 12320 1PK		LI TWD 12320 VPK														

Изготовление по индивидуальному заказу осуществляется только согласно данным размерного чертежа		Боковая стенка может устанавливаться справа и слева. Монтаж стенки свободностоящей невозможен.										Всегда указывайте при заказе: Размер = монтажный размер поддона Размер = наружная кромка стекла									
Высота душевой кабины		Монтажный размер поддона WE макс. 1250		Арт. № серебристый матовый ESG прозрачное		Цена в EUR с НДС I/2020		Арт. № серебристый глянцевый ESG прозрачное		Цена в EUR с НДС I/2020		Арт. № серебристый матовый ESG прозрачное с KermiCLEAN		Цена в EUR с НДС I/2020		Арт. № серебристый глянцевый ESG прозрачное с KermiCLEAN		Цена в EUR с НДС I/2020		Данные для заказа	
до 2050	до 950		LI TWD	588,-	LI TWD	644,-	LI TWD	780,-	LI TWD	836,-	LI TWD										LI TWD
	951-1250		LI TWD	698,-	LI TWD	755,-	LI TWD	890,-	LI TWD	947,-											+ высота душевой кабины + монтажные размеры поддона / наружная кромка стекла + поверхность + стекло
	Косой срез	+ EUR 142,- за каждый рез, к стоимости индивидуального заказа																			
	Вырез	+ EUR 142,- к стоимости индивидуального заказа																			
	Специальная конструкция	по запросу																			

KermiEXTRA

Цена в EUR с НДС I/2020
наценка к стоимости серийного изделия / наценка к
стоимости индивидуального заказа

Стекла с пескоструйным декором

Декор Stripe 2,
Stripe 4

227,-

Другие декоры Kermi.

298,-

Индивидуальные декоры по запросу.

Поверхности

к стоимости серебристого
глянцевого

234,-



Варианты конфигурации

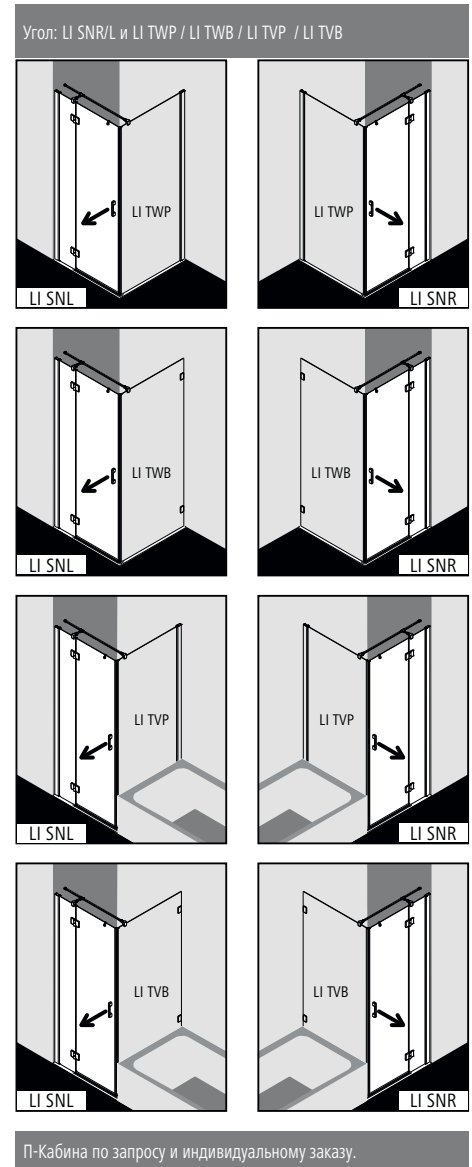

Характеристика изделия

- Для комбинации (со стороны ручки) с LI TWP боковой стенкой / с LI TWB боковой стенкой / с LI TVP боковой стенкой укороченной, расположенной рядом с ванной / с LI TVB боковой стенкой укороченной, расположенной рядом с ванной.
- Частично обрамленная дверь с одной открывающейся наружу стеклянной створкой и одной фиксированной панелью.
- Включая стабилизатор LIGA (изнутри).
- Однослойное безопасное стекло (ESG) в соответствии с нормой DIN EN 12150, толщина 5 мм, опционально со специальным легко очищающимся покрытием KermiCLEAN.
- Профили из высококачественного анодированного алюминия, петли и ручки из высококачественного металла.
- Возможность регулирования в настенном профиле 25 мм.
- Шарнирная фурнитура с подъемно-опускным механизмом.
- Сплошные магнитные и уплотнительные профили, горизонтальный уплотнительный профиль с улучшенным водоотведением.
- Установка с порожек (высота 6 мм) или без, см. душевые кабины цены и техническая информация I/2019.
- LIGA проверена по DIN EN 14428.
- В комплект поставки входит крепежный набор. Прозрачный крючок для полотенца, для свободного размещения.

Замер + монтаж

Душевые кабины Kermi предназначены для установки на душевых поддонах. При ином использовании необходимо обеспечить наличие соответствующей душевой зоны (герметичный пол и сток согласно DIN 18534)

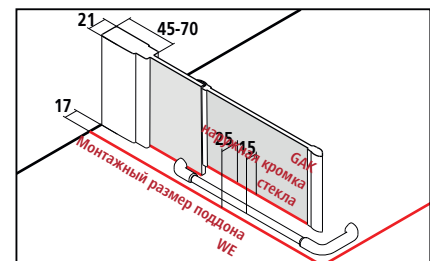

Размер по внешней части профиля BV = монтажный размер поддона WE - 10



LI SNR/L

Серийные изделия							Всегда указывайте при заказе:			
Все размеры приведены в мм по отношению к выровненным стенам. Допустимый уклон пола под фиксированной панелью макс. 2 мм, общий уклон пола макс. 3 мм, при несоблюдении данных показателей рекомендуется индивидуальный заказ кабины и косой срез.							LI SNR = крепление справа LI SNL = крепление слева			
Высота душевой кабины	Монтажный размер поддона WE		Наружная кромка стекла GAK с LI TWP/ LI TWB	Душевой поддон	Ширина входа	Ширина фиксированной панели	Арт. № серебристый глянцевый = V ESG прозрачное = A	Цена в EUR с НДС I/2020	Арт. № серебристый глянцевый = V ESG прозрачное с KermiCLEAN = P	Цена в EUR с НДС I/2020
	с LI TWP/ LI TWB	с LI TVP/ LI TVB								
2000	735-760	730-755	710-735	750	490	202-227	LI SNR/L 07520 VAK	1032,-	LI SNR/L 07520 VPK	1224,-
	760-785	755-780	735-760	750	490	227-252	LI SNR/L 07820 VAK		LI SNR/L 07820 VPK	
	785-810	780-805	760-785	800	490	252-277	LI SNR/L 08020 VAK		LI SNR/L 08020 VPK	
	810-835	805-830	785-810	800	490	277-302	LI SNR/L 08320 VAK		LI SNR/L 08320 VPK	
	885-910	880-905	860-885	900	590	252-277	LI SNR/L 09020 VAK		LI SNR/L 09020 VPK	
	910-935	905-930	885-910	900	590	277-302	LI SNR/L 09320 VAK		LI SNR/L 09320 VPK	
	985-1010	980-1005	960-985	1000	590	352-377	LI SNR/L 10020 VAK	1142,-	LI SNR/L 10020 VPK	1334,-
	1010-1035	1005-1030	985-1010	1000	590	377-402	LI SNR/L 10320 VAK		LI SNR/L 10320 VPK	
	1085-1110	1080-1105	1060-1085	1100	590	452-477	LI SNR/L 11020 VAK		LI SNR/L 11020 VPK	
	1185-1210	1180-1205	1160-1185	1200	640	502-527	LI SNR/L 12020 VAK		LI SNR/L 12020 VPK	
1210-1235	1205-1230	1185-1210	1200	640	527-552	LI SNR/L 12320 VAK		LI SNR/L 12320 VPK		

Изготовление по индивидуальному заказу осуществляется только согласно данным размерного чертежа							Всегда указывайте при заказе:			
Все размеры приведены в мм. Диапазон регулирования по ширине при индивидуальном заказе + 15 мм / - 10 мм.							LI SNR = крепление справа LI SNL = крепление слева Размер = монтажный размер поддона Размер = наружная кромка стекла			
Высота душевой кабины	Монтажный размер поддона макс. 1250	Ширина фиксированной панели	Ширина дверной створки	Арт. № серебристый глянцевый ESG прозрачное	Цена в EUR с НДС I/2020	Арт. № серебристый глянцевый ESG прозрачное с KermiCLEAN	Цена в EUR с НДС I/2020	Данные для заказа		
								LI SNR/L	LI SNR/L	
до 2050	до 950	мин. 170 / макс. 800	макс. 700	LI SNR/L	1198,-	LI SNR/L	1390,-	LI SNR/L		
	951-1250	мин. 170 / макс. 800	макс. 700	LI SNR/L	1309,-	LI SNR/L	1501,-	LI SNR/L	+ высота душевой кабины + монтажные размеры поддона / + наружная кромка стекла + ширина фиксированной панели + ширина дверной створки + поверхность + стекло	
									Косой срез + EUR 330,- к стоимости индивидуального заказа	
									Вырез в фиксированной панели + EUR 330,- к стоимости индивидуального заказа	
									Специальная конструкция по запросу	

KermiEXTRA				Цена в EUR с НДС I/2020	
				наценка к стоимости серийного изделия / наценка к стоимости индивидуального заказа	
Ручки	TU1, TU2, PA, GI	251,-	FI, DI, PE, AT1, AT2, RA, XE2	199,-	
Стекла с пескоструйным декором	Декор Stripe 2, Stripe 4	227,-	Другие декоры Kermi.	298,-	Индивидуальные декоры по запросу.
Поверхности	к стоимости серебристого глянцевого	421,-			

Распашная дверь с фиксированной панелью и петлями



Варианты конфигурации

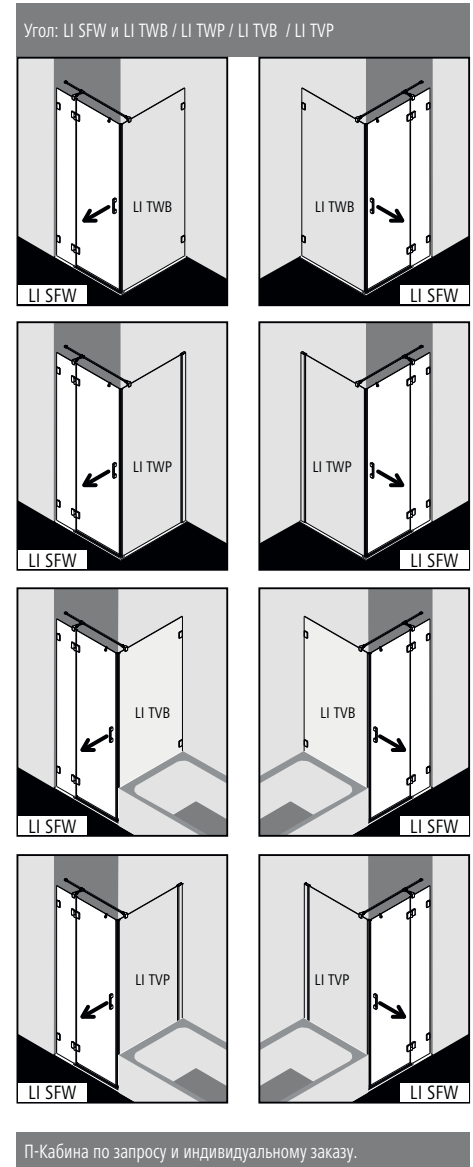

Характеристика изделия

- Изготовление по индивидуальному заказу.
- Для комбинации (со стороны ручки) с LI TWB боковой стенкой / с LI TWP боковой стенкой / с LI TVB боковой стенкой укороченной, расположенной рядом с ванной / с LI TVP боковой стенкой укороченной, расположенной рядом с ванной.
- Необрамленная дверь с одной открывающейся наружу стеклянной створкой и одной фиксированной панелью.
- Включая стабилизатор LIGA (изнутри).
- Однослойное безопасное стекло (ESG) в соответствии с нормой DIN EN 12150, толщина 5 мм, опционально со специальным легко очищающимся покрытием KermiCLEAN.
- Петли и ручки из высококачественного металла.
- Шарнирная фурнитура с подъемно-опускным механизмом.
- Сплошные магнитные и уплотнительные профили, горизонтальный уплотнительный профиль с улучшенным водоотведением.
- Установка с порожком (высота 6 мм) 🚰 или без, 🚰🚰 см. душевые кабины цены и техническая информация I/2019.
- LIGA проверена по DIN EN 14428.
- В комплект поставки входит крепежный набор. Прозрачный крючок для полотенца, для свободного размещения.

Замер + монтаж

Душевые кабины Kermi предназначены для установки на душевых поддонах. При ином использовании необходимо обеспечить наличие соответствующей душевой зоны (герметичный пол и сток согласно DIN 18534)

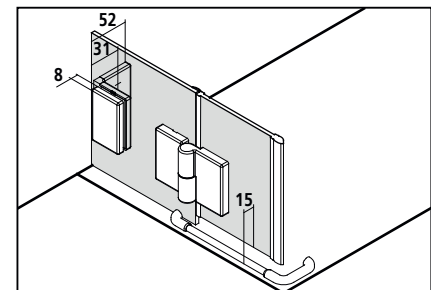



Изготовление по индивидуальному заказу осуществляется только согласно данным размерного чертежа
 Все размеры приведены в мм.

Высота душевой кабины	Ширина макс. 1250	Ширина фиксированной панели	Ширина дверной створки	Арт. № в цвете хром ESG прозрачное	Цена в EUR с НДС I/2020	Арт. № в цвете хром ESG прозрачное с KermiCLEAN	Цена в EUR с НДС I/2020	Данные для заказа
до 2050	до 950	мин. 170 / макс. 800	макс. 700	LI SFW	1198,-	LI SFW	1390,-	LI SFW
	951-1250	мин. 170 / макс. 800	макс. 700	LI SFW	1309,-	LI SFW	1501,-	+ высота душевой кабины
								+ ширина
								+ ширина фиксированной панели
								+ ширина дверной створки
								+ поверхность
								+ стекло

Небольшой уклон стены по вертикали / душевого поддона по горизонтали (± 2 мм до ± 20 мм)

без дополнительной оплаты

	Косой срез на стекле (более 20 мм)	+ EUR 330,- к стоимости индивидуального заказа
	Вырез в стекле фиксированной панели	+ EUR 330,- к стоимости индивидуального заказа
	Специальная конструкция	по запросу

Окончательная цена может быть определена после снятия замеров. Замеры производятся только обученным персоналом.

KermiEXTRA

Цена в EUR с НДС I/2020
 наценка к стоимости индивидуального заказа

Ручки	TU1, TU2, PA, GI	251,-	FI, DI, PE, AT1, AT2, RA, XE2	199,-
Стекла с пескоструйным декором	Декор Stripe 2, Stripe 4	227,-	Другие декоры Kermi.	298,- Индивидуальные декоры по запросу.
Поверхности	к стоимости изделия в хроме	421,-		



Варианты конфигурации

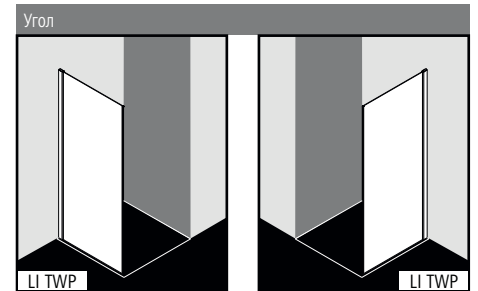

Характеристика изделия

- Для комбинации (со стороны ручки) с LI SNR/L распашной дверью с фиксированной панелью / с LI SFW распашной дверью с фиксированной панелью.
- Частично обрамленная боковая стенка.
- Однослойное безопасное стекло (ESG) в соответствии с нормой DIN EN 12150, толщина 5 мм, опционально со специальным легко очищающимся покрытием KermiCLEAN.
- Профиль из высококачественного анодированного алюминия.
- Возможность регулирования в настенном профиле 25 мм.
- Сплошной магнитный профиль.
- LIGA проверена по DIN EN 14428.
- В комплект поставки входит крепежный набор.

Замер + монтаж

Душевые кабины Kermi предназначены для установки на душевых поддонах. При ином использовании необходимо обеспечить наличие соответствующей душевой зоны (герметичный пол и сток согласно DIN 18534)

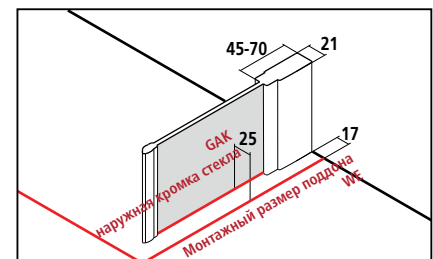

Размер по внешней части профиля BV = монтажный размер поддона WE - 10

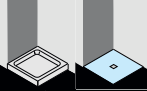

Серийные изделия		Боковая стенка может устанавливаться справа и слева.					
 Все размеры приведены в мм по отношению к выровненным стенам. Допустимый уклон пола под боковой стенкой макс. 3 мм, при несоблюдении данных показателей рекомендуется индивидуальный заказ кабины и косой срез.							
Высота душевой кабины	Монтажный размер поддона WE	Наружная кромка стекла GAK	Душевой поддон	Арт. № серебристый глянцевый = V ESG прозрачное = A	Цена в EUR с НДС I/2020	Арт. № серебристый глянцевый = V ESG прозрачное с KermiCLEAN = P	Цена в EUR с НДС I/2020
2000	785-810	760-785	800	LI TWP 08020 VAK	530,-	LI TWP 08020 VPK	722,-
	885-910	860-885	900	LI TWP 09020 VAK		LI TWP 09020 VPK	
	910-935	885-910	900	LI TWP 09320 VAK		LI TWP 09320 VPK	
	985-1010	960-985	1000	LI TWP 10020 VAK	586,-	LI TWP 10020 VPK	778,-
	1010-1035	985-1010	1000	LI TWP 10320 VAK		LI TWP 10320 VPK	

 Изготовление по индивидуальному заказу осуществляется только согласно данным размерного чертежа Все размеры приведены в мм. Диапазон регулирования по ширине при индивидуальном заказе + 15 мм / - 10 мм.		Боковая стенка может устанавливаться справа и слева.			Всегда указывайте при заказе: Размер = монтажный размер поддона Размер = наружная кромка стекла	
Высота душевой кабины	Монтажный размер поддона макс. 1250	Арт. № серебристый глянцевый ESG прозрачное	Цена в EUR с НДС I/2020	Арт. № серебристый глянцевый ESG прозрачное с KermiCLEAN	Цена в EUR с НДС I/2020	Данные для заказа
до 2050	до 950	LI TWP	643,-	LI TWP	835,-	LI TWP
	951-1250	LI TWP	754,-	LI TWP	946,-	+ высота душевой кабины
						+ монтажные размеры поддона /
						+ наружная кромка стекла
						+ поверхность
						+ стекло
	Косой срез	+ EUR 142,- к стоимости индивидуального заказа				
	Вырез	+ EUR 142,- к стоимости индивидуального заказа				
	Специальная конструкция	по запросу				

KermiEXTRA

Цена в EUR с НДС I/2020
наценка к стоимости серийного изделия / наценка к стоимости индивидуального заказа

Стёкла с пескоструйным декором Декор Stripe 2, Stripe 4 227,- Поверхности к стоимости серебристого глянцевого	Другие декоры Kermi. 298,-	Индивидуальные декоры по запросу. 234,-
--	-------------------------------	--



Варианты конфигурации

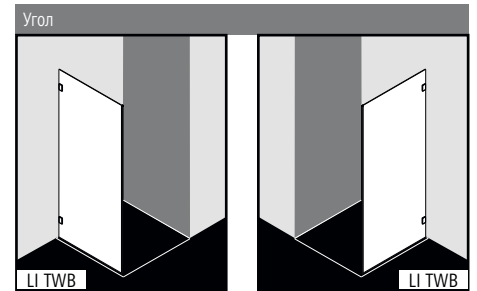

Характеристика изделия

- Изготовление по индивидуальному заказу.
- Для комбинации (со стороны ручки) с LI SFW распашной дверью с фиксированной панелью / с LI SNR/L распашной дверью с фиксированной панелью.
- Безрамная боковая стенка
- Однослойное безопасное стекло (ESG) в соответствии с нормой DIN EN 12150, толщина 5 мм, опционально со специальным легко очищающимся покрытием KermiCLEAN.
- Петли из высококачественного металла.
- Сплошной магнитный профиль.
- LIGA проверена по DIN EN 14428.
- В комплект поставки входит крепежный набор.

Замер + монтаж

Душевые кабины Kermi предназначены для установки на душевых поддонах. При ином использовании необходимо обеспечить наличие соответствующей душевой зоны (герметичный пол и сток согласно DIN 18534)

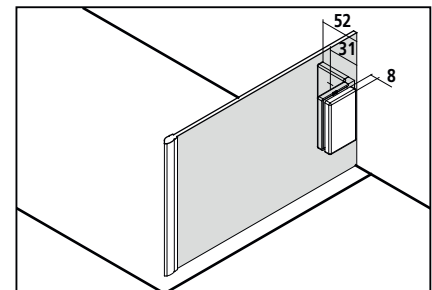



Изготовление по индивидуальному заказу осуществляется только согласно данным размерного чертежа
 Все размеры приведены в мм.

Высота душевой кабины	Ширина макс. 1250	Арт. № в цвете хром ESG прозрачное	Цена в EUR с НДС I/2020	Арт. № в цвете хром ESG прозрачное с KermiCLEAN	Цена в EUR с НДС I/2020	Данные для заказа
до 2050	до 950	LI TWB	643,-	LI TWB	835,-	LI TWB
	951-1250	LI TWB	754,-	LI TWB	946,-	+ высота душевой кабины + ширина + поверхность + стекло

Небольшой уклон стены по вертикали / душевого поддона по горизонтали (± 2 мм до ± 20 мм)

без дополнительной оплаты

	Косой срез на стекле (более 20 мм)	+ EUR 142,- к стоимости индивидуального заказа
	Вырез в стекле	+ EUR 142,- к стоимости индивидуального заказа
	Специальная конструкция	по запросу

Окончательная цена может быть определена после снятия замеров. Замеры производятся только обученным персоналом.

KermiEXTRA

Цена в EUR с НДС I/2020
 наценка к стоимости индивидуального заказа

Стекла с пескоструйным декором

Декор Stripe 2,
Stripe 4

227,-

Другие декоры Kermi.

298,-

Индивидуальные декоры по запросу.

Поверхности

к стоимости изделия в хроме

234,-



Варианты конфигурации

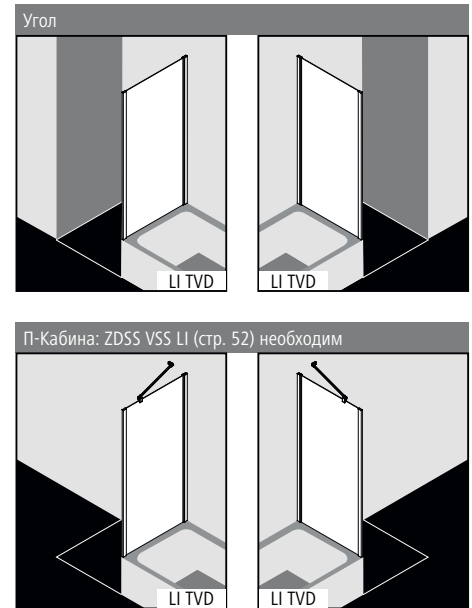

Характеристика изделия

- Для комбинации со всеми дверями серии LIGA (варианты установки 'угловая кабина' и 'П-кабина'). Кроме LI SPR/L распашной двери с фиксированной панелью и настенным профилем, LI SFN распашной двери с фиксированной панелью и петлями, LI SNR/L распашной двери с фиксированной панелью и настенным профилем, LI SFW распашной двери с фиксированной панелью и петлями.
- Частично обрамленная укороченная боковая стенка на ванной.
- Для LI STR/L и П-кабины необходим стабилизатор ZDSS VSS LI см. прайс-лист „Душевые кабины и техническая информация I/2019“
- Однослойное безопасное стекло (ESG) в соответствии с нормой DIN EN 12150, толщина 5 мм, опционально со специальным легко очищающимся покрытием KerמיCLEAN.
- Профиль из высококачественного анодированного алюминия.
- Возможность регулирования в настенном профиле 25 мм.
- LIGA проверена по DIN EN 14428.
- В комплект поставки входит крепежный набор.

Замер + монтаж

Душевые кабины Kerמי предназначены для установки на душевых поддонах. При ином использовании необходимо обеспечить наличие соответствующей душевой зоны (герметичный пол и сток согласно DIN 18534)

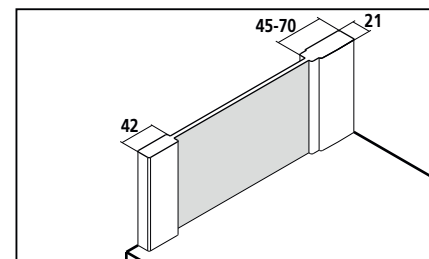

Размер по внешней части профиля BV = монтажный размер поддона WE - 10



Серийные изделия

Все размеры приведены в мм по отношению к выровненным стенам.

Боковая стенка может устанавливаться справа и слева.

Допустимый уклон пола по горизонтали макс. 5 мм, при несоблюдении данных показателей рекомендуется индивидуальный заказ кабины и косой срез.



Высота душевой кабины	Монтажный размер поддона WE	Душевой поддон	Арт. №	Цена в	Арт. №	Цена в	Арт. №	Цена в	Арт. №	Цена в
			серебристый матовый = 1 ESG прозрачное = A	EUR с НДС I/2020	серебристый глянцевый = V ESG прозрачное = A	EUR с НДС I/2020	серебристый матовый = 1 ESG прозрачное с Kermi-CLEAN = P	EUR с НДС I/2020	серебристый глянцевый = V ESG прозрачное с Kermi-CLEAN = P	EUR с НДС I/2020
1600	685-710	700	LI TVD 07016 1AK	474,-	LI TVD 07016 VAK	530,-	LI TVD 07016 1PK	666,-	LI TVD 07016 VPK	722,-
	735-760	750	LI TVD 07516 1AK		LI TVD 07516 VAK		LI TVD 07516 1PK		LI TVD 07516 VPK	
	785-810	800	LI TVD 08016 1AK		LI TVD 08016 VAK		LI TVD 08016 1PK		LI TVD 08016 VPK	
	885-910	900	LI TVD 09016 1AK		LI TVD 09016 VAK		LI TVD 09016 1PK		LI TVD 09016 VPK	

Изготовление по индивидуальному заказу осуществляется только согласно данным размерного чертежа

Все размеры приведены в мм. Диапазон регулирования по ширине при индивидуальном заказе + 15 мм / - 10 мм.

Боковая стенка может устанавливаться справа и слева.

Высота душевой кабины	Монтажный размер поддона WE макс. 1250	Арт. №	Цена в	Арт. №	Цена в	Арт. №	Цена в	Арт. №	Цена в	Данные для заказа
		серебристый матовый ESG прозрачное	EUR с НДС I/2020	серебристый глянцевый ESG прозрачное	EUR с НДС I/2020	серебристый матовый ESG прозрачное с KermiCLEAN	EUR с НДС I/2020	серебристый глянцевый ESG прозрачное с KermiCLEAN	EUR с НДС I/2020	
до 2050	до 950	LI TVD	588,-	LI TVD	644,-	LI TVD	780,-	LI TVD	836,-	LI TVD
	951-1250	LI TVD	698,-	LI TVD	755,-	LI TVD	890,-	LI TVD	947,-	+ высота душевой кабины
										+ монтажные размеры поддона
										+ поверхность
										+ стекло

	Косой срез	+ EUR 142,- за каждый рез, к стоимости индивидуального заказа
	Вырез	+ EUR 142,- к стоимости индивидуального заказа
	Специальная конструкция	по запросу

KermiEXTRA

Цена в EUR с НДС I/2020
наценка к стоимости серийного изделия / наценка к
стоимости индивидуального заказа

Стекла с пескоструйным декором	Декор Stripe 2, Stripe 4	227,-	Другие декоры Kermi.	298,-	Индивидуальные декоры по запросу.
--------------------------------	--------------------------	--------------	----------------------	--------------	-----------------------------------

Поверхности	к стоимости серебристого глянцевого	234,-
-------------	-------------------------------------	--------------

Укороченная боковая стенка с настенным профилем рядом с ванной



Варианты конфигурации

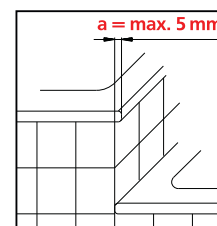
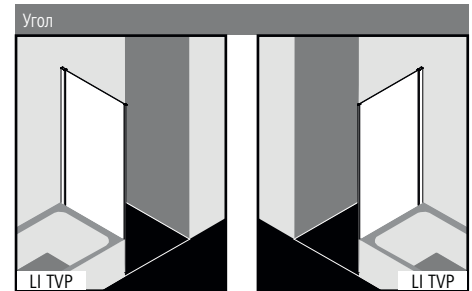

Выступающий бортик **a** при присоединении ванной к душевому поддону - **макс. 5 мм.**

Характеристика изделия

- Для комбинации (со стороны ручки) с LI SNR/L распашной дверью с фиксированной панелью / с LI SFW распашной дверью с фиксированной панелью.
- Частично обрамленная укороченная боковая стенка рядом с ванной.
- Однослойное безопасное стекло (ESG) в соответствии с нормой DIN EN 12150, толщина 5 мм, опционально со специальным легко очищающимся покрытием KermiCLEAN.
- Профиль из высококачественного анодированного алюминия.
- Возможность регулирования в настенном профиле 25 мм.
- Сплошной магнитный профиль.
- LIGA проверена по DIN EN 14428.
- В комплект поставки входит крепежный набор.

Замер + монтаж

Душевые кабины Kermi предназначены для установки на душевых поддонах. При ином использовании необходимо обеспечить наличие соответствующей душевой зоны (герметичный пол и сток согласно DIN 18534)

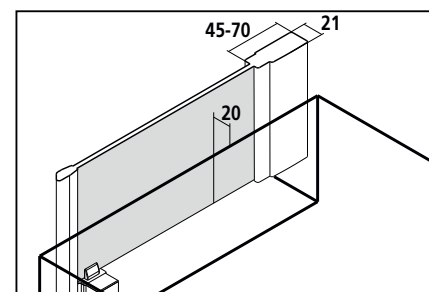

Размер по внешней части профиля BV = монтажный размер поддона WE - 10



Серийные изделия

Все размеры приведены в мм по отношению к выровненным стенам.
Установка боковой стенки на ванне невозможна!

Боковая стенка может устанавливаться справа и слева.

Высота душевой кабины	Монтажный размер поддона WE	Душевой поддон	Действительная высота LI TVP	Разность высот душевого поддона к ванной	Арт. № серебристый глянцевый = V ESG прозрачное = A	Цена в EUR с НДС I/2020	Арт. № серебристый глянцевый = V ESG прозрачное с KermiCLEAN = P	Цена в EUR с НДС I/2020
1750	735-760	750	1790	мин. 250	LI TVP 07517 VAK	530,-	LI TVP 07517 VPK	722,-
	785-810	800	1790	мин. 250	LI TVP 08017 VAK		LI TVP 08017 VPK	
	885-910	900	1790	мин. 250	LI TVP 09017 VAK		LI TVP 09017 VPK	

Изготовление по индивидуальному заказу осуществляется только согласно данным размерного чертежа

Все размеры приведены в мм.

Установка боковой стенки на ванне невозможна!

Диапазон регулирования по ширине при индивидуальном заказе + 15 мм / - 10 мм.



Всегда указывайте при заказе:

Высота верхней кромки ванной.

Размер допуска определяется нами.

Боковая стенка может устанавливаться справа и слева.

Высота душевой кабины	Монтажный размер поддона макс. 1250	Арт. № серебристый глянцевый ESG прозрачное	Цена в EUR с НДС I/2020	Арт. № серебристый глянцевый ESG прозрачное с KermiCLEAN	Цена в EUR с НДС I/2020	Данные для заказа
до 2050	до 950	LI TVP	643,-	LI TVP	835,-	LI TVP
	951-1250	LI TVP	754,-	LI TVP	946,-	+ высота душевой кабины + монтажные размеры поддона + поверхность + стекло

	Косой срез	+ EUR 142,- к стоимости индивидуального заказа
	Вырез	+ EUR 142,- к стоимости индивидуального заказа
	Специальная конструкция	по запросу

KermiEXTRA

Цена в EUR с НДС I/2020
наценка к стоимости серийного изделия / наценка к стоимости индивидуального заказа

Стекла с пескоструйным декором	Декор Stripe 2, Stripe 4	227,-	Другие декоры Kermi.	298,-	Индивидуальные декоры по запросу.
Поверхности	к стоимости серебристого глянцевого	234,-			

Укороченная боковая стенка с петлями рядом с ванной



Варианты конфигурации

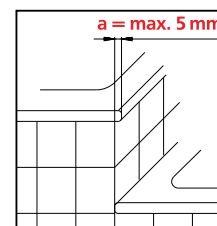
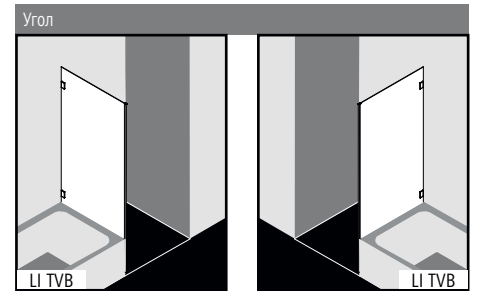

Выступающий бортик **a** при присоединении ванной к душевому поддону - **макс. 5 мм.**

Характеристика изделия



- Изготовление по индивидуальному заказу.
- Для комбинации (со стороны ручки) с LI SFW распашной дверью с фиксированной панелью / с LI SNR/L распашной дверью с фиксированной панелью.
- Необрабленная укороченная боковая стенка рядом с ванной.
- Однослойное безопасное стекло (ESG) в соответствии с нормой DIN EN 12150, толщина 5 мм, опционально со специальным легко очищаемым покрытием KermiCLEAN.
- Петли из высококачественного металла.
- Сплошной магнитный профиль.
- LIGA проверена по DIN EN 14428.
- В комплект поставки входит крепежный набор.

Замер + монтаж

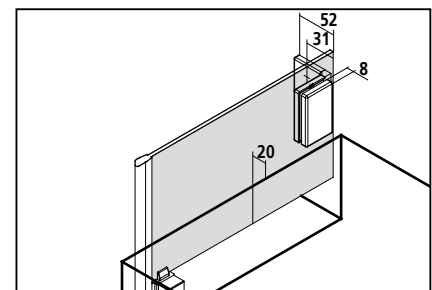
Душевые кабины Kermi предназначены для установки на душевых поддонах. При ином использовании необходимо обеспечить наличие соответствующей душевой зоны (герметичный пол и сток согласно DIN 18534)



LI TVB

Изготовление по индивидуальному заказу осуществляется только согласно данным размерного чертежа						
Все размеры приведены в мм. Установка боковой стенки на ванне невозможна!						
Высота душевой кабины	Ширина макс. 1250	Арт. № в цвете хром ESG прозрачное	Цена в EUR с НДС I/2020	Арт. № в цвете хром ESG прозрачное с KermiCLEAN	Цена в EUR с НДС I/2020	Данные для заказа
до 2050	до 950	LI TVB	643,-	LI TVB	835,-	LI TVB
	951-1250	LI TVB	754,-	LI TVB	946,-	+ высота душевой кабины
						+ ширина + поверхность + стекло
Небольшой уклон стены по вертикали / душевого поддона по горизонтали (± 2 мм до ± 20 мм)			без дополнительной оплаты			
	Косой срез на стекле (более 20 мм)		+ EUR 142,- к стоимости индивидуального заказа			
	Вырез в стекле		+ EUR 142,- к стоимости индивидуального заказа			
	Специальная конструкция		по запросу			

Окончательная цена может быть определена после снятия замеров. Замеры производятся только обученным персоналом.

KermiEXTRA

Цена в EUR с НДС I/2020
наценка к стоимости индивидуального заказа

Стекла с пескоструйным декором

Декор Stripe 2,
Stripe 4

227,-

Другие декоры Kermi.

298,-

Индивидуальные декоры по запросу.

Поверхности

к стоимости изделия в хроме

234,-



Варианты конфигурации

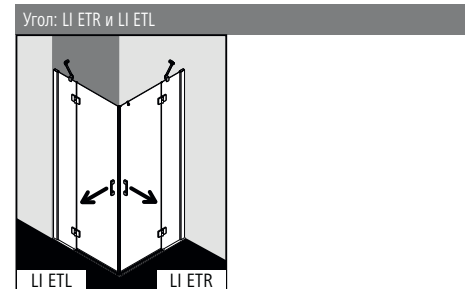

Характеристика изделия

- Стоимость кабины с угловым входом складываются LI ETR из цены правой и LI ETL левой секций.
- Возможны ассиметричные варианты.
- Кабина с угловым входом с двумя маятниковыми створками, с двумя фиксированными панелями.
- Включая два стабилизатора LIGA (изнутри).
- Однослойное безопасное стекло (ESG) в соответствии с нормой DIN EN 12150, толщина 5 мм, опционально со специальным легко очищающимся покрытием KermiCLEAN.
- Профили из высококачественного анодированного алюминия, петли и ручки из высококачественного металла.
- Возможность регулирования в настенном профиле 25 мм.
- Шарнирная фурнитура с подъемно-опускным механизмом.
- Сплошные магнитные и уплотнительные профили, горизонтальный уплотнительный профиль с улучшенным водоотведением.
- Установка с порожком (высота 6 мм) ●● или без, ●●● см. душевые кабины цены и техническая информация I/2019.
- LIGA проверена по DIN EN 14428.
- В комплект поставки входит крепежный набор. Прозрачный крючок для полотенца, для свободного размещения.

Замер + монтаж

Душевые кабины Kermi предназначены для установки на душевых поддонах. При ином использовании необходимо обеспечить наличие соответствующей душевой зоны (герметичный пол и сток согласно DIN 18534)

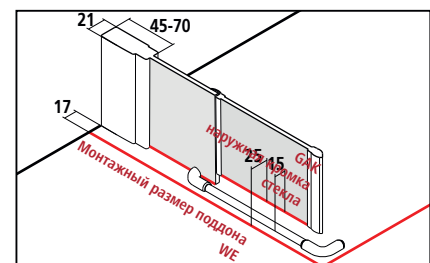

Размер по внешней части профиля BV = монтажный размер поддона WE - 10



LI ETR + LI ETL

Серийные изделия								Всегда указывайте при заказе:		
Все размеры приведены в мм по отношению к выровненным стенам. Допустимый уклон пола под фиксированной панелью макс. 2 мм, общий уклон пола макс. 3 мм, при несоблюдении данных показателей рекомендуется индивидуальный заказ кабины и косой срез. Стоимость кабины с угловым входом складывается из цены правой (LI ETR) и левой (LI ETL) секций.								LI ETR = правая секция LI ETL = левая секция		
Высота душевой кабины	Монтажный размер поддона WE	Наружная кромка стекла GAK	Душевой поддон	Ширина входа по диагонали, 2 секции	Ширина фиксированной панели	Ширина дверной створки	Арт. № серебристый глянцевый = V ESG прозрачное = A	Цена в EUR с НДС I/2020 за каждую секцию	Арт. № серебристый глянцевый = V ESG прозрачное с KermiCLEAN = P	Цена в EUR с НДС I/2020 за секцию
2000	735-760	710-735	750	699	202-227	490	LI ETR 07520 VAK LI ETL 07520 VAK	834,-	LI ETR 07520 VPK LI ETL 07520 VPK	1026,-
	785-810	760-785	800	699	252-277	490	LI ETR 08020 VAK LI ETL 08020 VAK		LI ETR 08020 VPK LI ETL 08020 VPK	
	810-835	785-810	800	699	277-302	490	LI ETR 08320 VAK LI ETL 08320 VAK		LI ETR 08320 VPK LI ETL 08320 VPK	
	885-910	860-885	900	840	252-277	590	LI ETR 09020 VAK LI ETL 09020 VAK	949,-	LI ETR 09020 VPK LI ETL 09020 VPK	1141,-
	910-935	885-910	900	840	277-302	590	LI ETR 09320 VAK LI ETL 09320 VAK		LI ETR 09320 VPK LI ETL 09320 VPK	
	985-1010	960-985	1000	840	352-377	590	LI ETR 10020 VAK LI ETL 10020 VAK		LI ETR 10020 VPK LI ETL 10020 VPK	
	1010-1035	985-1010	1000	840	377-402	590	LI ETR 10320 VAK LI ETL 10320 VAK	LI ETR 10320 VPK LI ETL 10320 VPK		
	1085-1110	1060-1085	1100	840	452-477	590	LI ETR 11020 VAK LI ETL 11020 VAK	LI ETR 11020 VPK LI ETL 11020 VPK		
	1185-1210	1160-1185	1200	911	502-527	640	LI ETR 12020 VAK LI ETL 12020 VAK	LI ETR 12020 VPK LI ETL 12020 VPK		
	1210-1235	1185-1210	1200	911	527-552	640	LI ETR 12320 VAK LI ETL 12320 VAK	LI ETR 12320 VPK LI ETL 12320 VPK		

Изготовление по индивидуальному заказу осуществляется только согласно данным размерного чертежа								Всегда указывайте при заказе:	
Все размеры приведены в мм. Диапазон изменения ширины при изготовлении по индивидуальному заказу + 15 / - 10 мм. Стоимость кабины с угловым входом складывается из правой LI ETR и левой LI ETL секций.								LI ETR = правая секция LI ETL = левая секция	
Высота душевой кабины	Монтажный размер поддона макс. 1250	Ширина фиксированной панели	Ширина дверной створки	Арт. № серебристый глянцевый ESG прозрачное	Цена в EUR с НДС I/2020 за секцию	Арт. № серебристый глянцевый ESG прозрачное с KermiCLEAN	Цена в EUR с НДС I/2020 за секцию	Данные для заказа	
до 2050	до 950	мин. 170 / макс. 800	макс. 700	LI ETR / ETL	1003,-	LI ETR / ETL	1195,-	LI ETR / ETL	
	951-1250	мин. 170 / макс. 800	макс. 700	LI ETR / ETL	1114,-	LI ETR / ETL	1306,-	+ высота душевой кабины + монтажные размеры поддона / + наружная кромка стекла + ширина фиксированной панели + ширина дверной створки + поверхность + стекло	

	Косой срез на фиксированной панели	+ EUR 330,- к стоимости индивидуального заказа
	Вырез в фиксированной панели	+ EUR 330,- к стоимости индивидуального заказа, за каждый рез
	Специальная конструкция	по запросу

KermiEXTRA		Цена в EUR с НДС I/2020 наценка к стоимости серийного изделия / наценка к стоимости индивидуального заказа каждой секции		
Ручки	TU1, TU2, PA, GI	251,-	FI, DI, PE, AT1, AT2, RA, XE2	199,-
Стекла с пескоструйным декором	Декор Stripe 2, Stripe 4	227,-	Другие декоры Kermi.	298,- Индивидуальные декоры по запросу.

Поверхности к стоимости серебристого глянцевого **658,-** на полный комплект углового входа



Варианты конфигурации

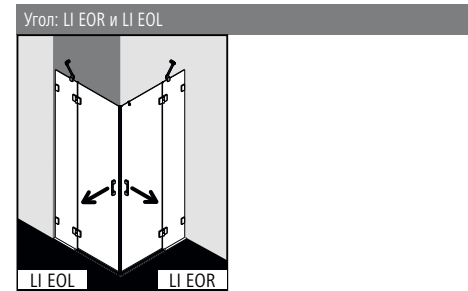

Характеристика изделия

- Изготовление по индивидуальному заказу.
- Стоимость кабины с угловым входом складывается LI EOR из цены правой и LI EOL левой секций.
- Возможны ассиметричные варианты.
- Безрамная кабина с угловым входом с двумя стеклянными створками, открывающимися наружу, с двумя фиксированными панелями.
- Включая два стабилизатора LIGA (изнутри).
- Однослойное безопасное стекло (ESG) в соответствии с нормой DIN EN 12150, толщина 5 мм, опционально со специальным легко очищающимся покрытием KermiCLEAN.
- Петли и ручки из высококачественного металла.
- Шарнирная фурнитура с подъемно-опускным механизмом.
- Сплошные магнитные и уплотнительные профили, горизонтальный уплотнительный профиль с улучшенным водоотведением.
- Установка с порожком (высота 6 мм) ●● или без, ●●● см. душевые кабины цены и техническая информация I/2019.
- LIGA проверена по DIN EN 14428.
- В комплект поставки входит крепежный набор. Прозрачный крючок для полотенца, для свободного размещения.

Замер + монтаж

Душевые кабины Kermi предназначены для установки на душевых поддонах. При ином использовании необходимо обеспечить наличие соответствующей душевой зоны (герметичный пол и сток согласно DIN 18534)

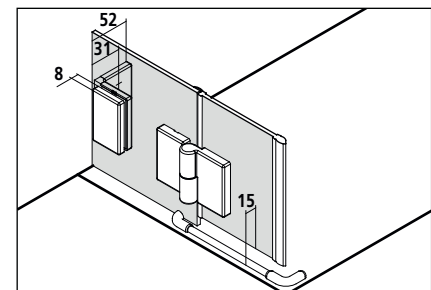

LI EOR + LI EOL



Изготовление по индивидуальному заказу осуществляется только согласно данным размерного чертежа
 Все размеры приведены в мм.
 Стоимость кабины с угловым входом складывается из цены правой (LI EOR) и левой (LI EOL) секций.

Всегда указывайте при заказе:
 LI EOR = правая секция
 LI EOL = левая секция

Высота душевой кабины	Ширина макс. 1250	Ширина фиксированной панели	Ширина дверной створки	Арт. № в цвете хром ESG прозрачное	Цена в EUR с НДС I/2020 за секцию	Арт. № в цвете хром ESG прозрачное с KermiCLEAN	Цена в EUR с НДС I/2020 за секцию	Данные для заказа
до 2050	до 950	мин. 170 / макс. 800	макс. 700	LI EOR / EOL	1003,-	LI EOR / EOL	1195,-	LI EOR / EOL
	951-1250	мин. 170 / макс. 800	макс. 700	LI EOR / EOL	1114,-	LI EOR / EOL	1306,-	+ высота душевой кабины
								+ ширина
								+ ширина фиксированной панели
								+ ширина дверной створки
								+ поверхность
								+ стекло

Небольшой уклон стены по вертикали / душевого поддона по горизонтали (± 2 мм до ± 20 мм)

без дополнительной оплаты

	Косой срез на стекле (более 20 мм)	+ EUR 330,- к стоимости индивидуального заказа
	Вырез в стекле фиксированной панели	+ EUR 330,- к стоимости индивидуального заказа, за каждый рез
	Специальная конструкция	по запросу

Окончательная цена может быть определена после снятия замеров. Замеры производятся только обученным персоналом.

KermiEXTRA		Цена в EUR с НДС I/2020 наценка к стоимости индивидуального заказа каждой секции	
Ручки	TU1, TU2, PA, GI	251,-	FI, DI, PE, AT1, AT2, RA, XE2 199,-
Стекла с пескоструйным декором	Декор Stripe 2, Stripe 4	227,-	Другие декоры Kermi. 298,- Индивидуальные декоры по запросу.
Поверхности	к стоимости изделия в хроме	658,-	на полный комплект углового входа



Варианты конфигурации

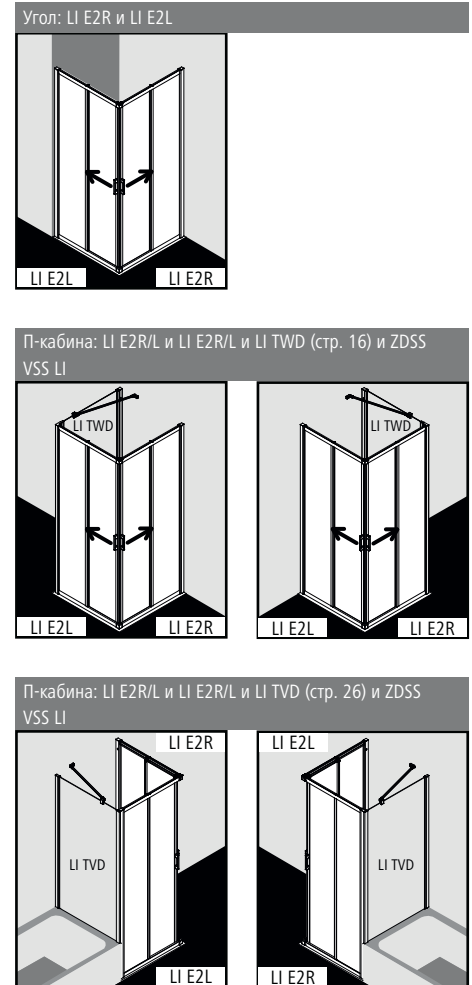

Характеристика изделия

- Стоимость кабины с угловым входом складываются LI E2R из цены правой и LI E2L левой секций.
- Возможны асимметричные варианты.
- Сочетание секции LI E2R / E2L (2-створчатые раздвижные двери от угловой кабины) и секции LI E3R / E3L (3-створчатые раздвижные двери от угловой кабины) невозможно.
- Частично обрамленная кабина с угловым входом. Раздвижные двери с двумя фиксированными панелями.
- Однослойное безопасное стекло (ESG) в соответствии с нормой DIN EN 12150, толщина 4 мм, опционально со специальным легко очищающимся покрытием KermiCLEAN.
- Профили, в том числе, под ручки - из высококачественного анодированного алюминия, ручки из высококачественного металла.
- При выборе цвета серебристый матовый учитывать, что элементы присоединения выполняются в цвете хром.
- Возможность регулирования в настенном профиле 25 мм.
- Сегменты раздвижной двери с подъемно-опускным раздвижным механизмом, при уборке откидываются вовнутрь.
- Высококачественные шарикоподшипниковые ролики.
- Сплошные магнитные и уплотнительные профили.
- С нижним профилем (высота 42 мм), см. душевые кабины цены и техническая информация I/2019.
- LIGA проверена по DIN EN 14428.
- В комплект поставки входит крепежный набор.

Замер + монтаж

Душевые кабины Kermi предназначены для установки на душевых поддонах. При ином использовании необходимо обеспечить наличие соответствующей душевой зоны (герметичный пол и сток согласно DIN 18534)

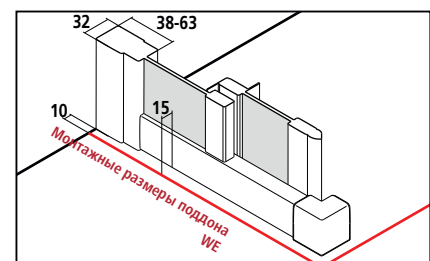

Размер по внешней части профиля BV = монтажный размер поддона WE - 10



LI E2R + LI E2L

Серийные изделия												
<p>Все размеры приведены в мм по отношению к выровненным стенам. Допустимый уклон пола по горизонтали макс. 5 мм, при несоблюдении данных требований монтаж невозможен.</p> <p>Изменение ширины посредством расширительного профиля ZDSV SV1 LI ...K, комплектующие стр. XY. При высоте 1850 мм (LI E2R/L ...18..K) цена такая же как и при высоте 2000 мм.</p> <p>Стоимость кабины с угловым входом складывается из цены правой (LI E2R) и левой (LI E2L) секций.</p>										<p>Всегда указывайте при заказе:</p> <p>LI E2R = правая секция</p> <p>LI E2L = левая секция</p>		
Высота душевой кабины	Монтажный размер поддона WE	Душевой поддон	Ширина входа по диагонали, 2 секции	Ширина фиксированной панели	Арт. № серебристый матовый = 1 ESG прозрачное = A	Цена в EUR с НДС I/2020 за секцию	Арт. № серебристый глянцевый = V ESG прозрачное = A	Цена в EUR с НДС I/2020 за секцию	Арт. № серебристый матовый = 1 ESG прозрачное с KermiCLEAN = P	Цена в EUR с НДС I/2020 за секцию	Арт. № серебристый глянцевый = V ESG прозрачное с KermiCLEAN = P	Цена в EUR с НДС I/2020 за секцию
2000	735-760	750	396	352-377	LI E2R 07520 1AK LI E2L 07520 1AK	764,-	LI E2R 07520 VAK LI E2L 07520 VAK	876,-	LI E2R 07520 1PK LI E2L 07520 1PK	956,-	LI E2R 07520 VPK LI E2L 07520 VPK	1068,-
	785-810	800	431	377-402	LI E2R 08020 1AK LI E2L 08020 1AK		LI E2R 08020 VAK LI E2L 08020 VAK		LI E2R 08020 1PK LI E2L 08020 1PK		LI E2R 08020 VPK LI E2L 08020 VPK	
	885-910	900	502	427-452	LI E2R 09020 1AK LI E2L 09020 1AK		LI E2R 09020 VAK LI E2L 09020 VAK		LI E2R 09020 1PK LI E2L 09020 1PK		LI E2R 09020 VPK LI E2L 09020 VPK	
	985-1010	1000	573	477-502	LI E2R 10020 1AK LI E2L 10020 1AK	878,-	LI E2R 10020 VAK LI E2L 10020 VAK	990,-	LI E2R 10020 1PK LI E2L 10020 1PK	1070,-	LI E2R 10020 VPK LI E2L 10020 VPK	1182,-
	1085-1110	1100	643	527-552	LI E2R 11020 1AK LI E2L 11020 1AK		LI E2R 11020 VAK LI E2L 11020 VAK		LI E2R 11020 1PK LI E2L 11020 1PK		LI E2R 11020 VPK LI E2L 11020 VPK	
	1185-1210	1200	714	577-602	LI E2R 12020 1AK LI E2L 12020 1AK		LI E2R 12020 VAK LI E2L 12020 VAK		LI E2R 12020 1PK LI E2L 12020 1PK		LI E2R 12020 VPK LI E2L 12020 VPK	

Изготовление по индивидуальному заказу осуществляется только согласно данным размерного чертежа										
<p>Все размеры приведены в мм.</p> <p>Диапазон регулирования по ширине при индивидуальном заказе + 15 мм / - 10 мм.</p> <p>Стоимость кабины с угловым входом складывается из цены правой (LI E2R) и левой (LI E2L) секций.</p>										<p>Всегда указывайте при заказе:</p> <p>LI E2R = правая секция</p> <p>LI E2L = левая секция</p>
Высота душевой кабины	Монтажный размер поддона макс. 1250	Арт. № серебристый матовый ESG прозрачное	Цена в EUR с НДС I/2020 за секцию	Арт. № серебристый глянцевый ESG прозрачное	Цена в EUR с НДС I/2020 за секцию	Арт. № серебристый матовый ESG прозрачное с KermiCLEAN	Цена в EUR с НДС I/2020 за секцию	Арт. № серебристый глянцевый ESG прозрачное с KermiCLEAN	Цена в EUR с НДС I/2020 за секцию	Данные для заказа
до 2050	до 950	LI E2R / E2L	934,-	LI E2R / E2L	1045,-	LI E2R / E2L	1126,-	LI E2R / E2L	1237,-	LI E2R / E2L
	951-1250	LI E2R / E2L	1044,-	LI E2R / E2L	1156,-	LI E2R / E2L	1236,-	LI E2R / E2L	1348,-	+ высота душевой кабины + монтажные размеры поддона + поверхность + стекло

	Косой срез на фиксированной панели	+ EUR 330,- за каждый рез, к стоимости индивидуального заказа секции, при условии технической возможности
	Вырез в фиксированной панели	+ EUR 330,- за каждый рез, к стоимости индивидуального заказа секции, при условии технической возможности
	Специальная конструкция	по запросу

KermiEXTRA Цена в EUR с НДС I/2020
наценка к стоимости серийного изделия / наценка к стоимости индивидуального заказа каждой секции

Стекла с пескоструйным декором Декор Stripe 2, Stripe 4 **227,-** Другие декоры Kermi. **298,-** Индивидуальные декоры по запросу.

Поверхности к стоимости серебристого глянцевого **658,-** на полный комплект углового входа



Варианты конфигурации

Угол: LI E3R и LI E3L

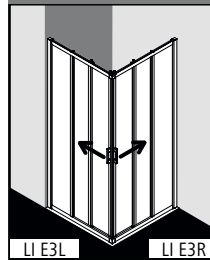

П-кабина: LI E3R/L и LI E3R/L и LI TWD (стр. 16) и ZDSS VSS LI

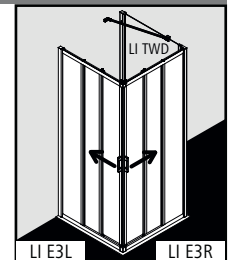
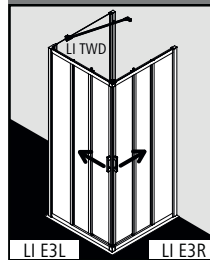

П-кабина: LI E3R/L и LI E3R/L и LI TVD (стр. 26) и ZDSS VSS LI

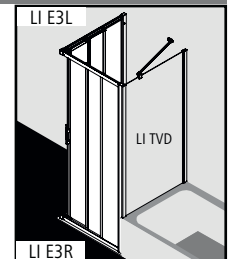
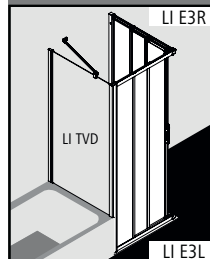

Характеристика изделия

- Стоимость кабины с угловым входом складывается LI E3R из цены правой и LI E3L левой секций.
- Возможны асимметричные варианты.
- Сочетание секции LI E3R / E3L (3-створчатые раздвижные двери от угловой кабины) и секции LI E2R / E2L (2-створчатые раздвижные двери от угловой кабины) невозможно.
- Частично обрамленная кабина с угловым входом. Две раздвижные двери с двумя фиксированными панелями.
- Однослойное безопасное стекло (ESG) в соответствии с нормой DIN EN 12150, толщина 4 мм, опционально со специальным легко очищающимся покрытием KermiCLEAN.
- Профили, в том числе, под ручки - из высококачественного анодированного алюминия, ручки из высококачественного металла.
- При выборе цвета серебристый матовый учитывать, что элементы присоединения выполняются в цвете хром.
- Возможность регулирования в настенном профиле 25 мм.
- Сегменты раздвижной двери с подъемно-опускным раздвижным механизмом, при уборке откидываются вовнутрь.
- Высококачественные шарикоподшипниковые ролики.
- Сплошные магнитные и уплотнительные профили.
- С нижним профилем (высота 42 мм), ♦ см. душевые кабины цены и техническая информация I/2019.
- LIGA проверена по DIN EN 14428.
- В комплект поставки входит крепежный набор.

Замер + монтаж

Душевые кабины Kermi предназначены для установки на душевых поддонах. При ином использовании необходимо обеспечить наличие соответствующей душевой зоны (герметичный пол и сток согласно DIN 18534)

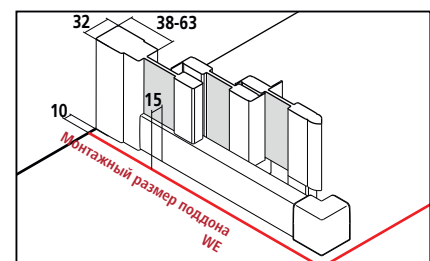

Размер по внешней части профиля BV = монтажный размер поддона WE - 10



LI E3R + LI E3L

Серийные изделия										Всегда указывайте при заказе: LI E3R = правая секция LI E3L = левая секция		
Все размеры приведены в мм по отношению к выровненным стенам. Допустимый уклон пола по горизонтали макс. 5 мм, при несоблюдении данных требований монтаж невозможен. Изменение ширины посредством расширительного профиля ZDSV SV1 LI ...K. При высоте 1850 мм (LI E3R/L ...18..K) цена такая же как и при высоте 2000 мм. Стоимость кабины с угловым входом складывается из цены правой (LI E3R) и левой (LI E3L) секций.												
Высота душевой кабины	Монтажный размер поддона WE	Душевой поддон	Ширина входа по диагонали, 2 секции	Ширина фиксированной панели	Арт. № серебристый матовый = 1 ESG прозрачное = A	Цена в EUR с НДС I/2020 за секцию	Арт. № серебристый глянцевый = V ESG прозрачное = A	Цена в EUR с НДС I/2020 за секцию	Арт. № серебристый матовый = 1 ESG прозрачное с KerמיCLEAN = P	Цена в EUR с НДС I/2020 за секцию	Арт. № серебристый глянцевый = V ESG прозрачное с KerמיCLEAN = P	Цена в EUR с НДС I/2020 за секцию
2000	735-760	750	487	269-294	LI E3R 07520 1AK LI E3L 07520 1AK	880,-	LI E3R 07520 VAK LI E3L 07520 VAK	991,-	LI E3R 07520 1PK LI E3L 07520 1PK	1072,-	LI E3R 07520 VPK LI E3L 07520 VPK	1183,-
	785-810	800	534	285-310	LI E3R 08020 1AK LI E3L 08020 1AK		LI E3R 08020 VAK LI E3L 08020 VAK		LI E3R 08020 1PK LI E3L 08020 1PK		LI E3R 08020 VPK LI E3L 08020 VPK	
	885-910	900	628	319-344	LI E3R 09020 1AK LI E3L 09020 1AK		LI E3R 09020 VAK LI E3L 09020 VAK		LI E3R 09020 1PK LI E3L 09020 1PK		LI E3R 09020 VPK LI E3L 09020 VPK	
	985-1010	1000	723	352-377	LI E3R 10020 1AK LI E3L 10020 1AK	992,-	LI E3R 10020 VAK LI E3L 10020 VAK	1104,-	LI E3R 10020 1PK LI E3L 10020 1PK	1184,-	LI E3R 10020 VPK LI E3L 10020 VPK	1296,-
	1085-1110	1100	817	385-410	LI E3R 11020 1AK LI E3L 11020 1AK		LI E3R 11020 VAK LI E3L 11020 VAK		LI E3R 11020 1PK LI E3L 11020 1PK		LI E3R 11020 VPK LI E3L 11020 VPK	
	1185-1210	1200	911	419-444	LI E3R 12020 1AK LI E3L 12020 1AK		LI E3R 12020 VAK LI E3L 12020 VAK		LI E3R 12020 1PK LI E3L 12020 1PK		LI E3R 12020 VPK LI E3L 12020 VPK	

Изготовление по индивидуальному заказу осуществляется только согласно данным размерного чертежа										Всегда указывайте при заказе: LI E3R = правая секция LI E3L = левая секция	
Все размеры приведены в мм. Диапазон изменения ширины при изготовлении по индивидуальному заказу + 15 / - 10 мм. Стоимость кабины с угловым входом складывается из правой (LI E3R) и левой (LI E3L) секций.											
Высота душевой кабины	Монтажный размер поддона макс. 1250	Арт. № серебристый матовый ESG прозрачное	Цена в EUR с НДС I/2020 за каждую секцию	Арт. № серебристый глянцевый ESG прозрачное	Цена в EUR с НДС I/2020 за каждую секцию	Арт. № серебристый матовый ESG прозрачное с KerמיCLEAN	Цена в EUR с НДС I/2020 за каждую секцию	Арт. № серебристый глянцевый ESG прозрачное с KerמיCLEAN	Цена в EUR с НДС I/2020 за каждую секцию	Данные для заказа	
до 2050	до 950	LI E3R / E3L	1049,-	LI E3R / E3L	1160,-	LI E3R / E3L	1241,-	LI E3R / E3L	1352,-	LI E3R / E3L	
	951-1250	LI E3R / E3L	1159,-	LI E3R / E3L	1271,-	LI E3R / E3L	1351,-	LI E3R / E3L	1463,-	+ высота душевой кабины + монтажные размеры поддона + поверхность + стекло	
	Косой срез на фиксированной панели		+ EUR 330,- за каждый рез, к стоимости индивидуального заказа секции, при условии технической возможности								
	Вырез в фиксированной панели		+ EUR 330,- за каждый рез, к стоимости индивидуального заказа секции, при условии технической возможности								
	Специальная конструкция		по запросу								

KerמיEXTRA

Цена в EUR с НДС I/2020
наценка к стоимости серийного изделия / наценка к стоимости индивидуального заказа каждой секции

Стекла с пескоструйным декором

Декор Stripe 2, Stripe 4

227,-

Другие декоры Kerמי.

298,-

Индивидуальные декоры по запросу.

Поверхности

к стоимости серебристого глянцевого

658,-

на полный комплект углового входа

П-кабина (складывающиеся створки с неподвижными сегментами)

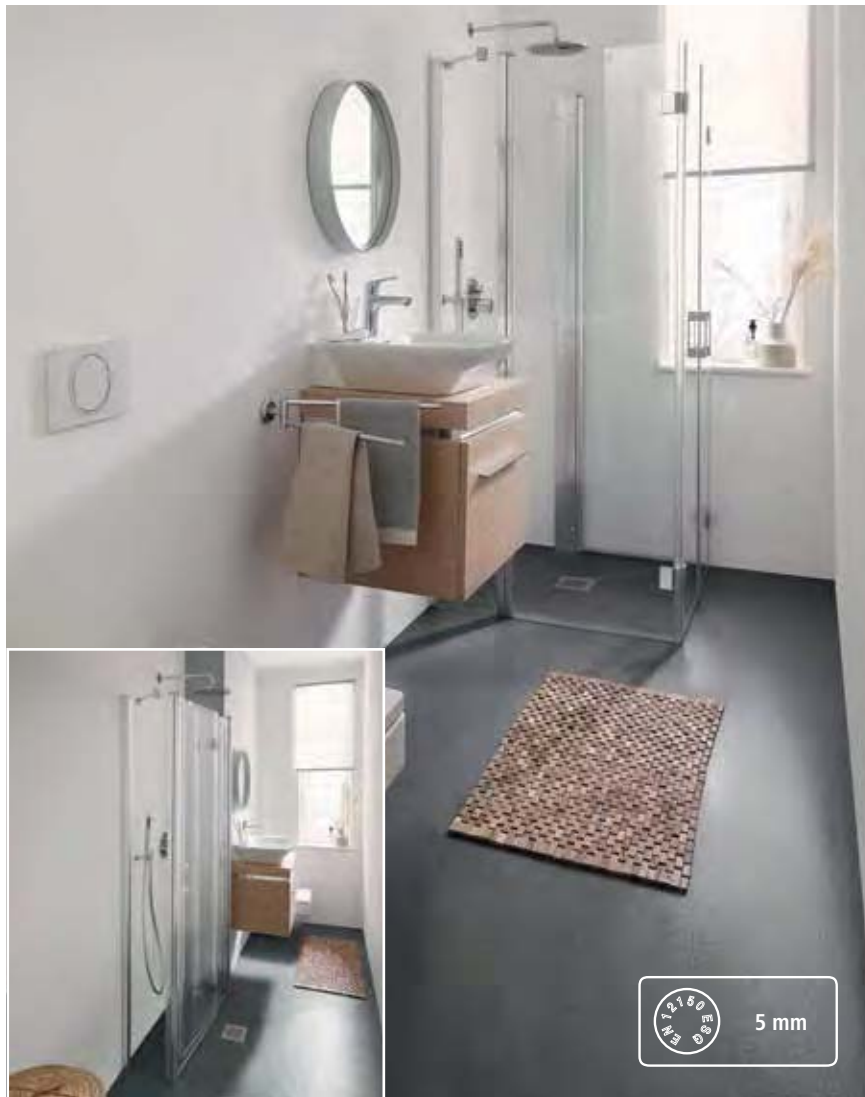

Варианты конфигурации

П-кабина с фиксированными панелями: LI F2U см. чертеж 1

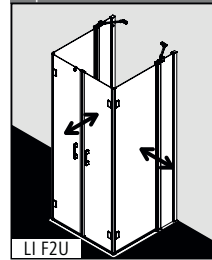

П-кабина с фиксированной панелью: LI F2U по индивидуальному заказу, см. чертеж 2

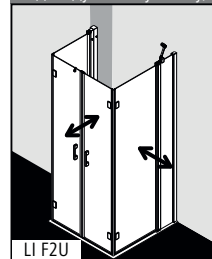

Характеристика изделия

- Частично обрамленная П-кабина с двумя фиксированными панелями и 2 складывающимися маятниковыми створками. Поворот в соединительном профиле и петлях на 90° наружу и внутрь.
- Включая два стабилизатора LIGA (изнутри).
- Однослойное безопасное стекло (ESG) в соответствии с нормой DIN EN 12150, толщина 5 мм, опционально со специальным легко очищающимся покрытием KermiCLEAN.
- Профили из высококачественного анодированного алюминия, шарнирная фурнитура и ручки из высококачественного металла.
- При выборе цвета серебристый матовый учитывать, что ручки, петли, элементы присоединения порожка выполняются в цвете хром.
- Возможность регулирования в настенном профиле 25 мм.
- Шарнирный профиль с подъемно-опускным механизмом.
- Шарнирная фурнитура с подъемно-опускным механизмом.
- Сплошные магнитные и уплотнительные профили, горизонтальный уплотнительный профиль с улучшенным водоотведением.
- Установка с порожком (высота 6 мм) ●● или без, ●●● см. душевые кабины цены и техническая информация I/2019.
- LIGA проверена по DIN EN 14428.
- В комплект поставки входит крепежный набор. Прозрачный крючок для полотенца, для свободного размещения.

Замер + монтаж

Душевые кабины Kermi предназначены для установки на душевых поддонах. При ином использовании необходимо обеспечить наличие соответствующей душевой зоны (герметичный пол и сток согласно DIN 18534)

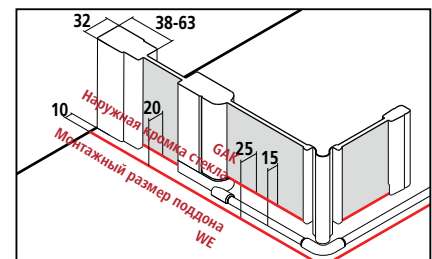

Размер по внешней части профиля BV = монтажный размер поддона WE - 10



LI F2U

Серийные изделия

Все размеры приведены в мм по отношению к выровненным стенам.
Допустимый уклон по горизонтали макс. 2 мм, при несоблюдении данных показателей рекомендуется индивидуальный заказ кабины и косой срез по запросу.
При высоте 1850 мм (LI F2U...18..K) цена такая же, как и при высоте 2000 мм.

Высота душевой кабины	Размеры поддона WE	Наружная кромка стекла GAK		Общая ширина A	Диапазон регулировки ширины B	Ширина входа E	Ширина фиксированной панели F	Вылет створки C	Расстояние от стены G	Арт. № серебристый матовый = 1 ESG прозрачное = A	Цена в EUR с НДС I/2020	Арт. № серебристый глянцевый = V ESG прозрачное = A	Цена в EUR с НДС I/2020	Арт. № серебристый матовый = 1 ESG прозрачное с KermiCLEAN = P	Цена в EUR с НДС I/2020	Арт. № серебристый глянцевый = V ESG прозрачное с KermiCLEAN = P	Цена в EUR с НДС I/2020
		Ширина двери H	Ширина между панелями D														
2000	900x900	850	860	880	860-885	815	310-335	573	395-420	LI F2U 09020 1AK	2047,-	LI F2U 09020 VAK	2261,-	LI F2U 09020 1PK	2623,-	LI F2U 09020 VPK	2837,-
	900x900	910	920	940	885-910	875	310-335	598	390-415	LI F2U 09320 1AK		LI F2U 09320 VAK		LI F2U 09320 1PK		LI F2U 09320 VPK	
	1000x1000	950	960	980	960-985	915	410-435	573	472-497	LI F2U 10020 1AK	2234,-	LI F2U 10020 VAK	2448,-	LI F2U 10020 1PK	2810,-	LI F2U 10020 VPK	3024,-
	1000x1000	1010	1020	1040	985-1010	975	410-435	598	465-490	LI F2U 10320 1AK		LI F2U 10320 VAK		LI F2U 10320 1PK		LI F2U 10320 VPK	

Изготовление по индивидуальному заказу осуществляется только согласно данным размерного чертежа

Все размеры приведены в мм.
Диапазон регулировки по ширине при индивидуальном заказе + 15 мм / - 10 мм.

Размер = монтажный размер поддона
Размер = наружная кромка стекла

Высота душевой кабины	Монтажный размер поддона WE макс. 1060	Арт. № серебристый матовый ESG прозрачное	Цена в EUR с НДС I/2020	Арт. № серебристый глянцевый ESG прозрачное	Цена в EUR с НДС I/2020	Арт. № серебристый матовый ESG прозрачное с KermiCLEAN	Цена в EUR с НДС I/2020	Арт. № серебристый глянцевый ESG прозрачное с KermiCLEAN	Цена в EUR с НДС I/2020	Данные для заказа
до 2050		LI F2U	2047,-	LI F2U	2272,-	LI F2U	2623,-	LI F2U	2848,-	LI F2U
		LI F2U	2234,-	LI F2U	2459,-	LI F2U	2810,-	LI F2U	3035,-	+ высота душевой кабины
										Общая ширина A
										Наружная кромка стекла H/D

Косой срез на фиксированной панели + EUR 330,- за каждый рез, к стоимости индивидуального заказа при условии технической возможности

Вырез в фиксированной панели + EUR 330,- за каждый рез, к стоимости индивидуального заказа, при условии технической возможности

Специальная конструкция по запросу

Чертеж 1

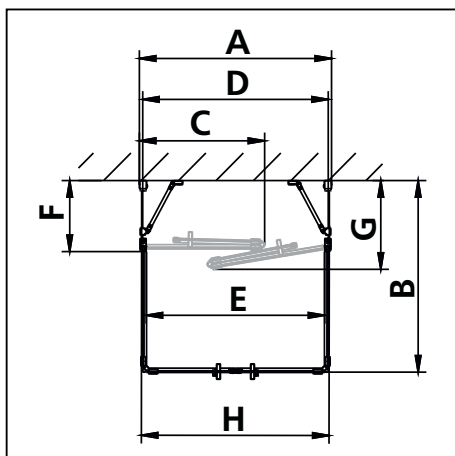

Серийное изделие/ Индивидуальный заказ

Чертеж 2

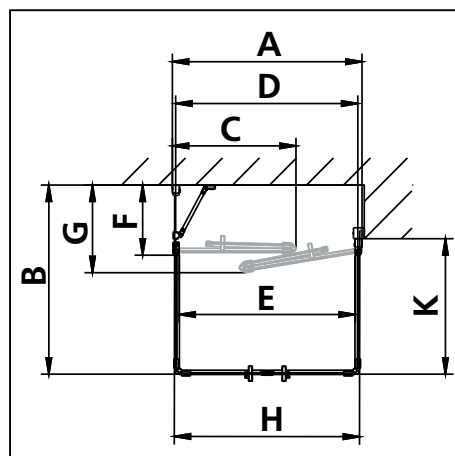

Изготовление по индивидуальному заказу при установке рядом с окном

KermiEXTRA

Цена в EUR с НДС I/2020
наценка к стоимости серийного изделия / наценка к стоимости индивидуального заказа

Ручки (1 полный комплект ручки - внутри и снаружи) FI, DI, PE, AT1, RA **199,-**

Стекла с пескоструйным декором Декор Stripe 2, Stripe 4 **736,-** Другие декоры Kermi. **878,-** Индивидуальные декоры по запросу.

Поверхности к стоимости серебристого глянцевого **658,-**



Варианты конфигурации

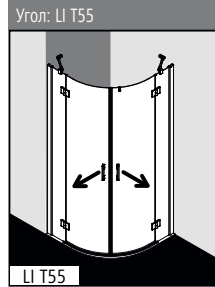

Радиус = $b \times 2,41$

Измеренный размер b в мм	Радиус поддона в мм	LIGA
216	радиус 520	LI T55
228	радиус 550	LI T55

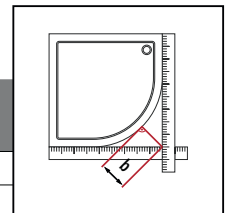

Характеристика изделия

- Подходящий душевой поддон в форме четверти круга.
- Частично обрамленная душевая кабина в форме четверти круга с двумя маятниковыми створками и с двумя фиксированными панелями.
- Включая два стабилизатора LIGA (изнутри).
- Однослойное безопасное стекло (ESG) в соответствии с нормой DIN EN 12150, толщина 5 мм, опционально со специальным легко очищающимся покрытием KermiCLEAN.
- Профили из высококачественного анодированного алюминия, петли и ручки из высококачественного металла.
- Возможность регулирования в настенном профиле 25 мм.
- Шарнирная фурнитура с подъемно-опускным механизмом.
- Сплошные магнитные и уплотнительные профили, горизонтальный уплотнительный профиль с улучшенным водоотведением.
- Установка с порошком (высота 6 мм) $\bullet\bullet$ или без, $\bullet\bullet\bullet$ см. душевые кабины цены и техническая информация I/2019.
- LIGA проверена по DIN EN 14428.
- В комплект поставки входит крепежный набор. Прозрачный крючок для полотенца, для свободного размещения.

Замер + монтаж

Душевые кабины Kermi предназначены для установки на душевых поддонах. При ином использовании необходимо обеспечить наличие соответствующей душевой зоны (герметичный пол и сток согласно DIN 18534)

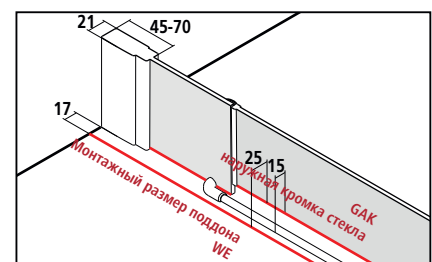



Размер по внешней части профиля BV = монтажный размер поддона WE - 10



LI T55

Серийные изделия									
Все размеры приведены в мм по отношению к выровненным стенам. Допустимый уклон пола под фиксированной панелью макс. 2 мм, при несоблюдении данных показателей рекомендуется индивидуальный заказ кабины и косой срез.									
Высота душевой кабины	Монтажный размер поддона WE	ГАК наружная кромка стекла	Душевой поддон	Ширина фиксированной панели F	Ширина входа E	Арт. № серебристый глянцевый = V ESG прозрачное = A	Цена в EUR с НДС I/2020	Арт. № серебристый глянцевый = V ESG прозрачное с KermiCLEAN = P	Цена в EUR с НДС I/2020
2000	785-810	760-785	800x800	152-177	850	LI T55 08020 VAK	1811,-	LI T55 08020 VPK	2196,-
	885-910	860-885	900x900	252-277	850	LI T55 09020 VAK		LI T55 09020 VPK	
	985-1010	960-985	1000x1000	352-377	850	LI T55 10120 VAK	2034,-	LI T55 10120 VPK	2419,-

Изготовление по индивидуальному заказу осуществляется только согласно данным размерного чертежа							
Все размеры приведены в мм. Изменение размеров изогнутого стекла и специальная высота невозможны. Диапазон регулирования по ширине при индивидуальном заказе + 15 мм / - 10 мм.							
Высота душевой кабины	Монтажный размер поддона макс. 1250	Ширина фиксированной панели	Арт. № серебристый глянцевый ESG прозрачное	Цена в EUR с НДС I/2020	Арт. № серебристый глянцевый ESG прозрачное с KermiCLEAN	Цена в EUR с НДС I/2020	Данные для заказа
2000	до 950x950	мин. 170 / макс. 600	LI T55	2146,-	LI T55	2530,-	LI T55
	до 1250x1250	мин. 170 / макс. 600	LI T55	2424,-	LI T55	2808,-	+ высота душевой кабины + монтажные размеры поддона / + наружная кромка стекла + ширина фиксированной панели + поверхность + стекло

	Косой срез на фиксированной панели	+ EUR 330,- к стоимости индивидуального заказа
	Вырез в фиксированной панели	+ EUR 330,- к стоимости индивидуального заказа
	Специальная конструкция	по запросу

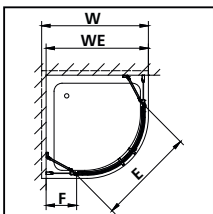

KermiEXTRA		Цена в EUR с НДС I/2020	
		наценка к стоимости серийного изделия / наценка к стоимости индивидуального заказа	
Ручки (1 полный комплект ручки - изнутри и снаружи)	FI, DI, PE, AT1	199,-	
Стёкла с пескоструйным декором	Декор Stripe 2	736,-	Другие декоры Kermi. 878,- Индивидуальные декоры по запросу.
Поверхности	к стоимости серебристого глянцевого	658,-	

Душевая кабина в форме четверти круга (распашные двери с фиксированными панелями и петлями)



Варианты конфигурации

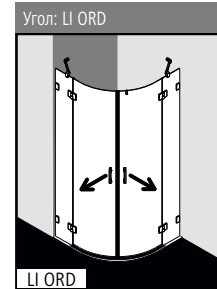

Характеристика изделия

- Изготовление по индивидуальному заказу.
- Подходящий душевой поддон в форме четверти круга.
- Необрамленная душевая кабина в форме четверти круга с двумя стеклянными створками, открывающимися наружу, с двумя фиксированными панелями.
- Включая два стабилизатора LIGA (изнутри).
- Однослойное безопасное стекло (ESG) в соответствии с нормой DIN EN 12150, толщина 5 мм, опционально со специальным легко очищающимся покрытием KermiCLEAN.
- Петли и ручки из высококачественного металла.
- Шарнирная фурнитура с подъемно-опускным механизмом.
- Сплошные магнитные и уплотнительные профили, горизонтальный уплотнительный профиль с улучшенным водоотведением.
- Установка с порошком (высота 6 мм) 🌧️ или без, 🌧️🌧️ см. душевые кабины цены и техническая информация I/2019.
- LIGA проверена по DIN EN 14428.
- В комплект поставки входит крепежный набор. Прозрачный крючок для полотенца, для свободного размещения.

Замер + монтаж

Душевые кабины Kermi предназначены для установки на душевых поддонах. При ином использовании необходимо обеспечить наличие соответствующей душевой зоны (герметичный пол и сток согласно DIN 18534, ...)

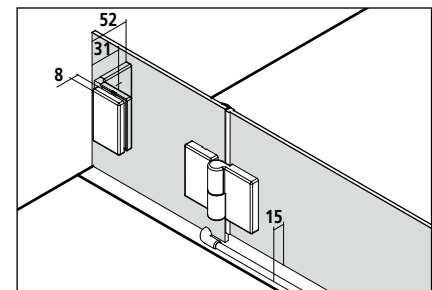



Изготовление по индивидуальному заказу осуществляется только согласно данным размерного чертежа
 Все размеры приведены в мм.
 При отклонениях стены по вертикали / душевого поддона по горизонтали подгонка возможна лишь в зоне фиксированной панели!
 Изменение размеров изогнутого стекла и специальная высота невозможны.

Высота душевой кабины	Радиус	Ширина мин. 805 макс. 1250	Ширина фиксированной панели	Ширина входа	Арт. № в цвете хром ESG прозрачное	Цена в EUR с НДС I/2020	Арт. № в цвете хром ESG прозрачное с KermiCLEAN	Цена в EUR с НДС I/2020	Данные для заказа
2000	550	до 950x950	мин. 170 / макс. 600	850	LI ORD	2146,-	LI ORD	2530,-	LI ORD
	550	до 1250x1250	мин. 170 / макс. 600	850	LI ORD	2424,-	LI ORD	2808,-	+ высота душевой кабины
									+ радиус
									+ ширина
									+ ширина фиксированной панели
									+ поверхность
									+ стекло

Небольшой уклон стены по вертикали / душевого поддона по горизонтали (± 2 мм до ± 20 мм)

без дополнительной оплаты

	Косой срез на стекле фиксированной панели (более 20 мм)	+ EUR 330,- к стоимости индивидуального заказа
	Вырез в стекле фиксированной панели	+ EUR 330,- к стоимости индивидуального заказа
	Специальная конструкция	по запросу

Окончательная цена может быть определена после снятия замеров. Замеры производятся только обученным персоналом.

KermiEXTRA		Цена в EUR с НДС I/2020 наценка к стоимости индивидуального заказа	
Ручки	FI, DI, PE, AT1	199,-	
Стекла с пескоструйным декором	Декор Stripe 2	736,-	Другие декоры Kermi. 878,- Индивидуальные декоры по запросу.
Поверхности	к стоимости изделия в хроме	658,-	



Варианты конфигурации

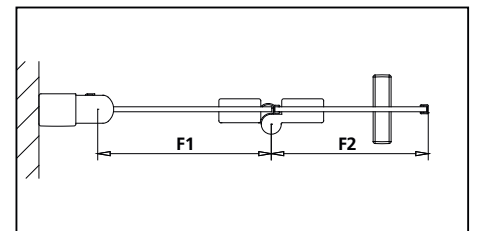
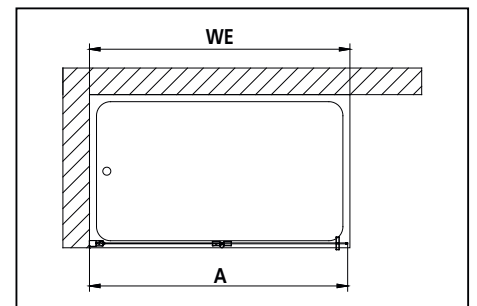
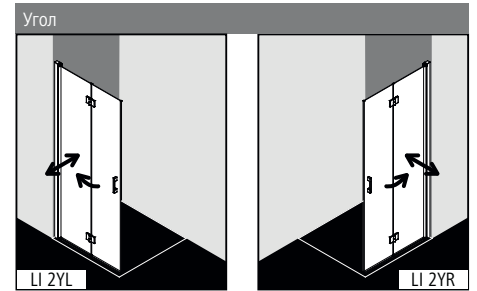

Характеристика изделия

- Частично обрамленная складывающаяся стенка с двумя створками, с возможностью поворота на 90° наружу и вовнутрь со стороны настенного шарнирного профиля и на 180° наружу со стороны шарнирных петель.
- Однослойное безопасное стекло (ESG) в соответствии с нормой DIN EN 12150, толщина 5 мм, опционально со специальным легко очищающимся покрытием KermiCLEAN.
- Профили из высококачественного анодированного алюминия, петли и ручки из высококачественного металла.
- При выборе цвета серебристый матовый учитывать, что элементы присоединения выполняются в цвете хром.
- Возможность регулирования в настенном шарнирном профиле 25 мм.
- Шарнирный профиль с подъемно-опускным механизмом.
- Петли с подъемно-опускным механизмом.
- Сплошные уплотнительные профили, горизонтальный уплотнительный профиль с улучшенным водоотведением.
- С защитным профилем для кромки стекла.
- LIGA проверена по DIN EN 14428.
- В комплект поставки входит крепежный набор. Прозрачный крючок для полотенца, для свободного размещения.

Замер + монтаж

Душевые кабины Kermi предназначены для установки на душевых поддонах. При ином использовании необходимо обеспечить наличие соответствующей душевой зоны (герметичный пол и сток согласно DIN 18534, ...)

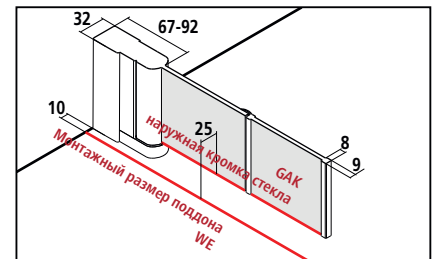

Размер по внешней части профиля BV = монтажный размер поддона WE - 10



LI 2YR/L

Серийные изделия					Всегда указывайте при заказе: LI 2YR = матниковая складывающаяся дверь / крепление справа LI 2YL = матниковая складывающаяся дверь / крепление слева							
Все размеры приведены в мм по отношению к выровненным стенам. Допустимый уклон по горизонтали макс. 5 мм, при несоблюдении данных показателей рекомендуется индивидуальный заказ кабины и косой срез по запросу. При высоте 1850 мм (LI 2YR/L...18..K) цена такая же, как и при высоте 2000 мм.												
Высота	Монтажный размер поддона WE	Общая ширина А	Ширина створки 1 F1	Ширина створки 2 F2	Арт. № серебристый матовый = 1 ESG прозрачное = А	Цена в EUR с НДС I/2020	Арт. № серебристый глянцевый = V ESG прозрачное = А	Цена в EUR с НДС I/2020	Арт. № серебристый матовый = 1 ESG прозрачное с KermiCLEAN = P	Цена в EUR с НДС I/2020	Арт. № серебристый глянцевый = V ESG прозрачное с KermiCLEAN = P	Цена в EUR с НДС I/2020
2000	785-810	775-800	391	345	LI 2YR/L 08020 1AK	850,-	LI 2YR/L 08020 VAK	961,-	LI 2YR/L 08020 1PK	1042,-	LI 2YR/L 08020 VPK	1153,-
	885-910	875-900	441	395	LI 2YR/L 09020 1AK		LI 2YR/L 09020 VAK		LI 2YR/L 09020 1PK		LI 2YR/L 09020 VPK	
	985-1010	975-1000	491	445	LI 2YR/L 10020 1AK	942,-	LI 2YR/L 10020 VAK	1054,-	LI 2YR/L 10020 1PK	1134,-	LI 2YR/L 10020 VPK	1246,-
	1085-1110	1075-1100	541	495	LI 2YR/L 11020 1AK		LI 2YR/L 11020 VAK		LI 2YR/L 11020 1PK		LI 2YR/L 11020 VPK	
	1185-1210	1175-1200	591	545	LI 2YR/L 12020 1AK		LI 2YR/L 12020 VAK		LI 2YR/L 12020 1PK		LI 2YR/L 12020 VPK	

Изготовление по индивидуальному заказу осуществляется только согласно данным размерного чертежа											Всегда указывайте при заказе: LI 2YR = матниковая складывающаяся дверь / крепление справа LI 2YL = матниковая складывающаяся дверь / крепление слева	
Все размеры приведены в мм. Диапазон регулирования по ширине при индивидуальном заказе + 15 мм / - 10 мм.												
Высота	Общая ширина макс. 1210 А	Ширина створки 1 Створка 1 должна быть шире створки 2 на 30 мм и более! F1	Ширина створки 2 F2	Арт. № серебристый матовый ESG прозрачное	Цена в EUR с НДС I/2020	Арт. № серебристый глянцевый ESG прозрачное	Цена в EUR с НДС I/2020	Арт. № серебристый матовый ESG прозрачное с KermiCLEAN	Цена в EUR с НДС I/2020	Арт. № серебристый глянцевый ESG прозрачное с KermiCLEAN	Цена в EUR с НДС I/2020	Данные для заказа
до 2050	до 950	мин. 250	мин. 220	LI 2YR/L	988,-	LI 2YR/L	1099,-	LI 2YR/L	1180,-	LI 2YR/L	1291,-	LI 2YR/L
	951-1210	мин. 250	мин. 220	LI 2YR/L	1081,-	LI 2YR/L	1193,-	LI 2YR/L	1273,-	LI 2YR/L	1385,-	+ высота
												+ общая ширина
												+ ширина дверной створки 1
												+ ширина дверной створки 2
												+ поверхность
												+ стекло
	Косой срез на створке 2		+ EUR 330,- за каждый рез, к стоимости индивидуального заказа									
	Специальная конструкция		по запросу									

KermiEXTRA

Цена в EUR с НДС I/2020
наценка к стоимости серийного изделия / наценка к стоимости индивидуального заказа

Ручки	FI, DI, PE, AT1, RA	199,-			
Стекла с пескоструйным декором	Декор Stripe 2, Stripe 4	227,-	Другие декоры Kermi.	298,-	Индивидуальные декоры по запросу.
Поверхности	к стоимости серебристого глянцевого	421,-			

2-створчатая раздвижная дверь с фиксированной панелью



Варианты конфигурации

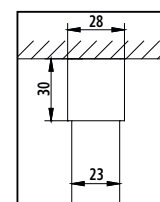
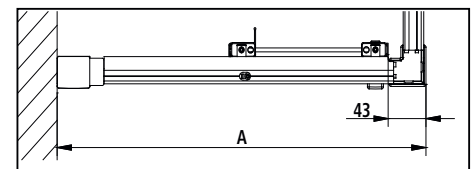
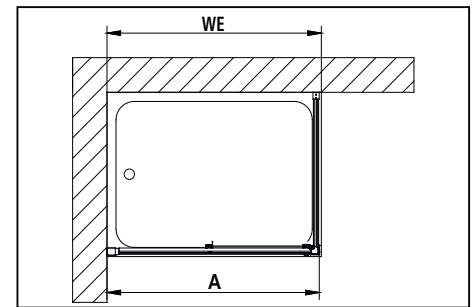
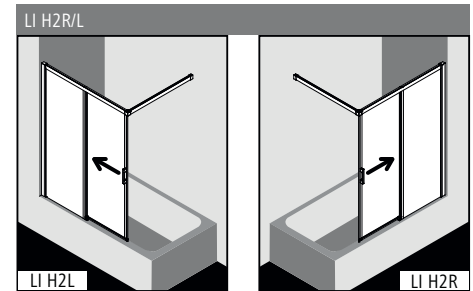

Характеристика изделия

- Для установки на ванну.
- Частично обрамленная раздвижная дверь с одной створкой и с одной фиксированной панелью.
- С настенной опорой.
- Однослойное безопасное стекло (ESG) в соответствии с нормой DIN EN 12150, толщина 4 мм, опционально со специальным легко очищающимся покрытием KermiCLEAN.
- Профили из высококачественного анодированного алюминия, ручки из высококачественного металла.
- При выборе цвета серебристый матовый учитывать, что ручки, кнопка механизма отстегиивания створки раздвижной двери, элементы присоединения порожка выполняются в цвете хром.
- Возможность регулирования в настенном профиле 25 мм.
- Легко отсоединяющаяся створка раздвижной двери облегчает уборку.
- Высококачественные шарикоподшипниковые ролики.
- Сплошные уплотнительные профили, горизонтальный уплотнительный профиль с улучшенным водоотведением.
- LIGA проверена по DIN EN 14428.
- В комплект поставки входит крепежный набор.

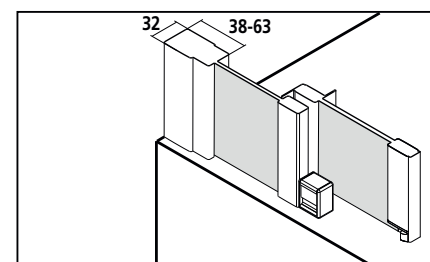

Монтаж



LI H2R/L

Серийные изделия											
Все размеры приведены в мм по отношению к выровненным стенам. Допустимый уклон по горизонтали макс. 5 мм. В ином случае монтаж невозможен Длина настенной опоры: 1200 мм. Возможно уменьшение длины настенной опоры силами заказчика.											
Всегда указывайте при заказе: LI H2R = фиксированная панель справа LI H2L = фиксированная панель слева											
Высота	Общая ширина A	Ширина фиксированной панели	Ширина сегмента раздвижной двери	Арт. № серебристый матовый = 1 ESG прозрачное = A	Цена в EUR с НДС I/2020	Арт. № серебристый глянцевый = V ESG прозрачное = A	Цена в EUR с НДС I/2020	Арт. № серебристый матовый = 1 ESG прозрачное с Kermi- CLEAN = P	Цена в EUR с НДС I/2020	Арт. № серебристый глянцевый = V ESG прозрачное с Kermi- CLEAN = P	Цена в EUR с НДС I/2020
1500	975-1000	477-502	432	LI H2R/L 10015 1AK	840,-	LI H2R/L 10015 VAK	952,-	LI H2R/L 10015 1PK	1032,-	LI H2R/L 10015 VPK	1144,-
	1175-1200	577-602	592	LI H2R/L 12015 1AK		LI H2R/L 12015 VAK		LI H2R/L 12015 1PK		LI H2R/L 12015 VPK	

Изготовление по индивидуальному заказу осуществляется только согласно данным размерного чертежа										
Все размеры приведены в мм. Возможно уменьшение длины настенной опоры силами заказчика.										
Всегда указывайте при заказе: LI H2R = фиксированная панель справа LI H2L = фиксированная панель слева										
Высота	Wanneneinbaumaß WE max. 1250 mm	Арт. № серебристый матовый ESG прозрачное	Цена в EUR с НДС I/2020	Арт. № серебристый глянцевый ESG прозрачное	Цена в EUR с НДС I/2020	Арт. № серебристый матовый ESG прозрачное с KermiCLEAN	Цена в EUR с НДС I/2020	Арт. № серебристый глянцевый ESG прозрачное с KermiCLEAN	Цена в EUR с НДС I/2020	Данные для заказа
до 2050	до 950	LI H2R/L	1042,-	LI H2R/L	1153,-	LI H2R/L	1234,-	LI H2R/L	1345,-	LI H2R/L
	951-1250	LI H2R/L	1159,-	LI H2R/L	1271,-	LI H2R/L	1351,-	LI H2R/L	1463,-	+ высота душевой кабины + общая ширина + поверхность + стекло

	Косой срез на фиксированной панели	+ EUR 330,- за каждый рез, к стоимости индивидуального заказа, при условии технической возможности
	Вырез в фиксированной панели	+ EUR 330,- за каждый рез, к стоимости индивидуального заказа при условии технической возможности
	Специальная конструкция	по запросу

KermiEXTRA

Цена в EUR с НДС I/2020
наценка к стоимости серийного изделия / наценка к
стоимости индивидуального заказа

Стекла с пескоструйным
декором

Декор Stripe 2,
Stripe 4

227,-

Другие декоры Kermi.

298,-

Индивидуальные декоры по запросу.

Поверхности

к стоимости серебристого
глянцевого

421,-



Варианты конфигурации

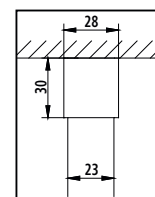
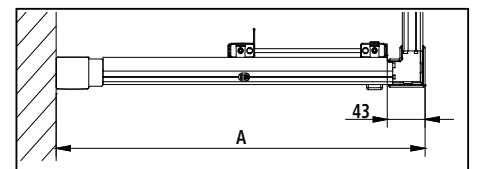
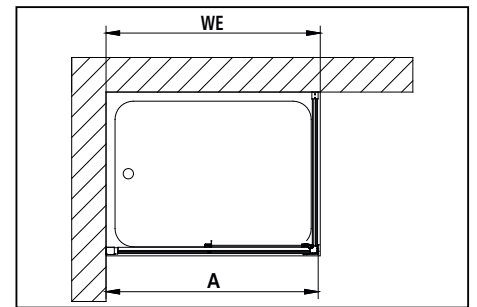
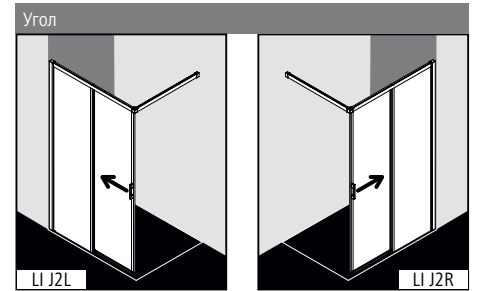

Характеристика изделия

- Частично обрамленная WALK-IN раздвижная дверь с одной створкой и с одной фиксированной панелью.
- С настенной опорой.
- Однослойное безопасное стекло (ESG) в соответствии с нормой DIN EN 12150, толщина 4 мм, опционально со специальным легко очищающимся покрытием KermiCLEAN.
- Профили из высококачественного анодированного алюминия, ручки из высококачественного металла.
- При выборе цвета серебристый матовый учитывать, что ручки, кнопка механизма отстеживания створки раздвижной двери, элементы присоединения порожка выполняются в цвете хром.
- Возможность регулирования в настенном профиле 25 мм.
- Легко отсоединяющаяся створка раздвижной двери облегчает уборку.
- Высококачественные шарикоподшипниковые ролики.
- Сплошные магнитные и уплотнительные профили, горизонтальный уплотнительный профиль с улучшенным водоотведением.
- LIGA проверена по DIN EN 14428.
- В комплект поставки входит крепежный набор.

Замер + монтаж

Душевые кабины Kermi предназначены для установки на душевых поддонах. При ином использовании необходимо обеспечить наличие соответствующей душевой зоны (герметичный пол и сток согласно DIN 18534)

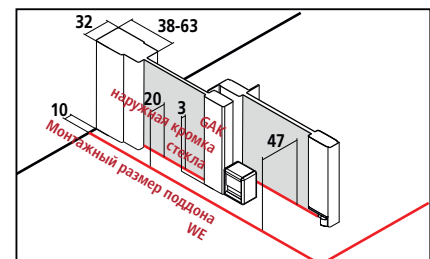



Размер по внешней части профиля BV = монтажный размер поддона WE - 10



LI J2R/L

Серийные изделия										Всегда указывайте при заказе: LI J2R = фиксированная панель справа LI J2L = фиксированная панель слева		
Высота	Монтажный размер поддона WE	Общая ширина А	Ширина фиксированной панели	Ширина сегмента раздвижной двери	Арт. № серебристый матовый = 1 ESG прозрачное = А	Цена в EUR с НДС I/2020	Арт. № серебристый глянцевый = V ESG прозрачное = А	Цена в EUR с НДС I/2020	Арт. № серебристый матовый = 1 ESG прозрачное с KermiCLEAN = P	Цена в EUR с НДС I/2020	Арт. № серебристый глянцевый = V ESG прозрачное с KermiCLEAN = P	Цена в EUR с НДС I/2020
2000	985-1010	975-1000	477-502	432	LI J2R/L 10020 1AK	1081,-	LI J2R/L 10020 VAK	1193,-	LI J2R/L 10020 1PK	1273,-	LI J2R/L 10020 VPK	1385,-
	1085-1110	1075-1100	527-552	542	LI J2R/L 11020 1AK		LI J2R/L 11020 VAK		LI J2R/L 11020 1PK		LI J2R/L 11020 VPK	
	1185-1210	1175-1200	577-602	592	LI J2R/L 12020 1AK		LI J2R/L 12020 VAK		LI J2R/L 12020 1PK		LI J2R/L 12020 VPK	

Изготовление по индивидуальному заказу осуществляется только согласно данным размерного чертежа										Всегда указывайте при заказе: LI J2R = фиксированная панель справа LI J2L = фиксированная панель слева		
Высота	Монтажный размер поддона макс. 1250 мм	Арт. № серебристый матовый ESG прозрачное	Цена в EUR с НДС I/2020	Арт. № серебристый глянцевый ESG прозрачное	Цена в EUR с НДС I/2020	Арт. № серебристый матовый ESG прозрачное с KermiCLEAN	Цена в EUR с НДС I/2020	Арт. № серебристый глянцевый ESG прозрачное с KermiCLEAN	Цена в EUR с НДС I/2020	Данные для заказа		
до 2050	до 950	LI J2R/L	1111,-	LI J2R/L	1223,-	LI J2R/L	1303,-	LI J2R/L	1415,-	LI J2R/L		
	951-1250	LI J2R/L	1228,-	LI J2R/L	1339,-	LI J2R/L	1420,-	LI J2R/L	1531,-	+ высота душевой кабины + монтажные размеры поддона + поверхность + стекло		

	Косой срез на фиксированной панели	+ EUR 330,- за каждый рез, к стоимости индивидуального заказа при условии технической возможности
	Вырез в фиксированной панели	+ EUR 330,- за каждый рез, к стоимости индивидуального заказа, при условии технической возможности
	Специальная конструкция	по запросу

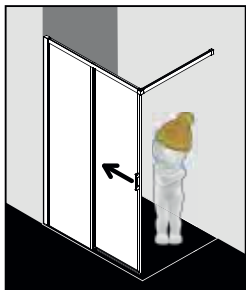

Возможность последующей установки секции для получения кабины с угловым входом (раздвижные двери без нижнего профиля)

KermiEXTRA

Цена в EUR с НДС I/2020
наценка к стоимости индивидуального заказа

Стекла с пескоструйным декором

Декор Stripe 2,
Stripe 4

227,-

Другие декоры Kermi.



298,-

Индивидуальные декоры по запросу.

Поверхности

к стоимости серебристого глянцевого

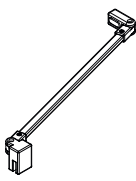
421,-

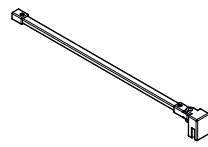
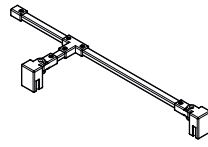
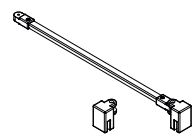
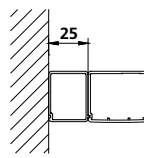
Название элемента Изображение	Описание элемента	Номер элемента	Цена в EUR с НДС	
			серебристый матовый / хром = 1	серебристый глянцевый / в цвете хром = V
Стабилизатор LIGA (изнутри).				
	Вариант установки Стена - боковая стенка / фиксированная панель При монтаже, по необходимости, можно укоротить.			
	Длина 700 мм	ZDSS VSS LI070.K	118,-	140,-
	Специальная длина до 1200 мм	ZDSS VSS LI	145,-	169,-
	Вариант установки Боковая стенка - боковая стенка / фиксированная панель При монтаже, по необходимости, можно укоротить.			
	Длина 700 мм	ZDSS VSW LI070.K	118,-	140,-
	Специальная длина до 1200 мм	ZDSS VSW LI	145,-	169,-
	Возможность установки 90° Для серии LIGA боковых стенок/ фиксированных панелей При монтаже, по необходимости, можно укоротить.			
	Длина 1200 мм	ZDSS S90 LI120.K	118,-	140,-
	T-образный стабилизатор Для боковых стенок/ фиксированных панелей При монтаже, по необходимости, можно укоротить.			
	Длина 1200 мм / глубина 95 мм	ZDSS SFW LI120.K	178,-	206,-
	Специальная длина до 1400 мм / глубина до макс. 210 мм	ZDSS SFW LI	178,-	206,-
	комплет стабилизаторов 1-створчатая маятниковая дверь, фиксированная панель и боковая стенка При монтаже, по необходимости, можно укоротить.			
	Длина 1200 мм	ZDSS TFS LI120.K	145,-	169,-
Расширительный профиль				
	для всех моделей кроме боковой укороченной стенки на ванне (LI TVD) кроме 2-створчатой раздвижной двери без нижнего профиля с двумя фиксированными панелями (LI D4B) кроме распашных дверей (LI SFR/L, LI SFN, LI SNR/L, LI SFW, LI TWP, LI TWB, LI TVP, LI TVB, LI ETR/L, LI EOR/L, LI T55, LI ORD) Комбинация из двух расширительных профилей для соединения в одну линию кроме маятниковой складывающейся двери (LI 2SR/L) кроме маятниковой складывающейся двери 4-створчатой (LI 2T4) кроме кабины с угловым входом (маятниковые складывающиеся двери) (LI 2CR/L) кроме WALK-IN Wall маятниковые складывающиеся (LI 2YR/L) кроме шторки на борт ванны складывающиеся (LI 2PR/L)			
	Высота 1850 мм	ZDSV SV1 LI185.K	106,-	130,-
	Высота 2000 мм	ZDSV SV1 LI200.K	106,-	130,-
	Специальная высота до 2050 мм	ZDSV SV1 LI	133,-	157,-

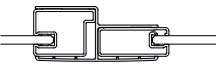
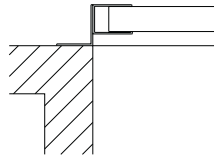
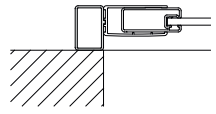
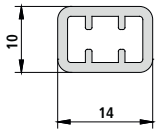
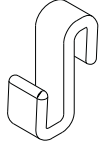
Название элемента Изображение	Описание элемента	Номер элемента	Цена в EUR с НДС	
			серебристый матовый = 1	серебристый глянцевый = V
Комбинационный профиль				
	<p>Комбинационный профиль для всех дверей для соединении в линию с боковой стенкой LI TWD</p> <p>Комбинация из двух расширительных профилей для соединения в одну линию кроме маятниковой складывающейся двери (LI 2SR/L) кроме маятниковой складывающейся двери 4-створчатой (LI 2T4) кроме WALK-IN Wall маятниковые складывающиеся (LI 2YR/L) шторы на борт ванны складывающиеся (LI 2PR/L)</p> <p>Общая ширина макс. 2500 мм Возможность стабилизации 90° с ZDSS S90 LI120.K</p>			
	Высота 1850 мм	ZDKP KTF LI185.K	143,-	172,-
	Высота 2000 мм	ZDKP KTF LI200.K	143,-	172,-
	Специальная высота до 2050 мм	ZDKP KTF LI	178,-	212,-
Специальный профиль				
Пример изображения 	<p>профиль в месте примыкания к стене для выступающей стены с обработкой</p> <p>кроме маятниковой складывающейся двери (LI 2SR/L)</p> <p>кроме маятниковой складывающейся двери 4-створчатой (LI 2T4)</p> <p>кроме 4-створчатой раздвижной двери без нижнего профиля с двумя фиксированными панелями (LI D4B)</p> <p>кроме кабины с угловым входом (маятниковые складывающиеся двери) (LI 2CR/L)</p> <p>кроме шторы на борт ванны со складывающимися створками (LI 2PR/L)</p> <p>кроме WALK-IN Wall маятниковые складывающиеся двери (LI 2YR/L)</p> <p>кроме распашных дверей с петлями</p> <p>Обязательно указывайте серию и модель! Схема обязательна!</p>			
	до высоты 2050 мм	ZDKO PRO LI	227,-	295,-
Пример изображения 	<p>Настенный профиль для боковой укороченной стенки (LI TVD) к выступающей стене с обработкой</p> <p>Обязательно указывайте серию и модель! Схема обязательна!</p>			
	до высоты 2050 мм	ZDWM PRO LI	227,-	295,-
	Штанга для стабилизации			
	Длина 700 мм	ZDRR VR1 LI070.K	66,-	89,-
	Специальная длина до 1220 мм	ZDRR VR1 LI	79,-	106,-
Крючок для полотенца				
	<p>Прозрачный крючок для полотенца</p> <p>Подходит для фиксированной панели /боковой стенки и дверной створки с толщиной стекла ESG 5 мм</p>			
	5 шт.	ZDHH HHH LI000XK	29,-	



Dark Edition
Цены I/2020



Душевые кабины
Запчасти
Цены I/2020



Raumklima | Duschdesign

ООО «АФГ РУС»

Алтуфьевское шоссе, д. 1,
пом. XII, г. Москва, 127106
127106, г. Москва,
ГЕРМАНИЯ

Тел.: +7 (495) 646-27-19

Факс +49 9931 3075

www.kermi.ru

info@afg-rus.ru

Ein Unternehmen der Arbonia Gruppe
ARBONIA 